

amex



# 4K WATERPROOF ACTION CAMERA

4K 防水・防振アクションカメラ

## 取扱説明書

- instruction manual -

この度は当社製品をお買い求めいただき誠にありがとうございます。  
製品を安全かつ正しくお使い頂くため、あらかじめ本書をよく読み  
になり内容を十分にご理解の上で製品をご使用ください。  
また本書巻末に保証書が付属していますので、紛失しないよう保管  
してください。

※イラストはイメージです。実際の外観と異なる場合がございます。  
※製品の外観・仕様は予告無く変更される場合があります。予めご  
了承ください。

This appliance is designed for domestic use in Japan only and cannot  
be used in any other country.

Ver.2

<b>01</b>	安全上のご注意	2
<b>02</b>	ご使用になる前に	
	2-1 付属品の確認	4
	2-2 各部名称と働き	5
	2-3 充電について	6
<b>03</b>	2-4 microSDカードについて	7
	ご使用方法	
	3-1 動画/静止画を撮影するには	9
	3-2 動画/静止画を再生するには	13
<b>04</b>	3-3 そのほかの操作について	14
	各種設定について	15
<b>05</b>	専用アプリについて	20
<b>06</b>	主な組み合わせ例	23
<b>07</b>	故障かな？と思ったら	25
<b>08</b>	仕様	26
<b>09</b>	アフターサービスについて	27
	製品保証書	

# 1 安全上のご注意

ご使用の前に、この「安全上のご注意」をよくお読みの上、正しくお使い下さい。ここに記載された注意事項は、製品を正しくお使い頂き故障や損害を未然に防ぐためのものです。安全に関する重要な内容ですので、必ずご一読くださいますようお願い申し上げます。



**警告**

この表示を無視して誤った取扱いをすると、人が死亡または重傷を負う危険があります。



**注意**

この表示を無視して誤った取扱いをすると、人的および物的損害が発生する危険があります。

## ■ アイコンの意味



禁止事項です。



注意事項です。

## 警告



### ● 故障や異常のまま使用しない。

異臭、異常音、煙が出ていたりするなどの異常を感じたときは使用を中止して、すぐに電源を切ってください。そのまま使用すると火災・感電の原因となります。



### ● 本製品を分解・改造しない。

故障の際は、ご自分で修理なさらず、巻末に掲載されている製品保証書の連絡先までご連絡ください。

分解禁止



### ● 本製品を落したり、外装を破損した場合は、使用しないでください。

万一、本製品が破損した場合は、すぐに電源を切ってください。そのまま使用すると火災・感電の原因となります。



### ● 機器内部に水や異物を入れない。

内部に金属物や燃えやすいものが入ると、動作不良になるばかりでなく、ショートや絶縁不良で発熱し、火災や発煙発火、感電の原因になります。



● 付属アクセサリーなどの小物部品は、乳幼児の手の届くところに置かない。あやまって、飲み込む恐れがあります。万一飲み込んだと思われるときは、すぐに医師にご相談ください。



- 運転中に本製品の操作をしたり、液晶画面を見ながらの運転はおやめください。  
移動中の操作や画像・表示の注視は、前方不注意による交通事故の原因になります。必ず安全な場所に停まった状態でご使用ください。

## 注意



- USBケーブルを引っ張ったりなど乱暴に扱わないでください。  
コードの部分を持って運んだり、USBポートから外す際にコードを引っ張ったりしないでください。  
ショートや断線により、故障や火災の原因となることがあります。



- 充電が終わったら、必ずUSBケーブルを抜いてください。  
長期間ご使用にならないときは、安全のために必ずUSBケーブルを抜いてください。



- 高温になる場所で長時間放置・使用しないでください。  
直射日光やヒーターの熱風などが直接あたると内部温度が上昇し、故障や火災の原因になることがあります。



- 強い衝撃を与えないでください。  
落下したり、叩くなどして衝撃を与えると、故障や火災の原因になることがあります。



- 水中使用時の注意事項  
各カバーロックが正しく装着されていることを確認してください。  
本体を持ちながら海・プール等に飛び込まないでください。  
本体を温泉でご使用しないでください。  
ご使用後は、バッテリーやメディアを取り出し、真水で洗浄してください。  
特にカバーロック部などは清潔な柔らかい布等でふき上げ、陰干しで自然乾燥させてください。



- 取扱説明書に従って、必ず付属品や指定の部品を使用してください。  
指定以外の部品を使用すると、機器の内部と外部を損傷したり、しっかりと固定できずにはずれるなど、事故や故障、火災の原因になることがあります。



- 日本国内のみで使用してください。  
本製品は日本国内用に設計されています。日本国外では安全基準などが異なる場合がありますので、適宜確認を行ってください。



- 点検、修理は販売店がメーカーサポートセンターに依頼してください。

## 2 ご使用になる前に

### 2-1 付属品の確認

パッケージには本体のほかに、各付属品が同梱されています。  
本体や付属品を箱から取り出す際には、破損しないよう十分ご注意ください。

#### ■ 付属品

### AMEX-D01

#### ① 本体



#### ② カメラフレーム



#### ③ バーマウント

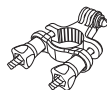

#### ④ ヘルメット& カメラネジマウント



#### ⑤ 固定ベルト



#### ⑥ 変換ブラケット



#### ⑦ マウント (短)



#### ⑧ マウント (長)



#### ⑨ マウント (横)



#### ⑩ ベースマウント



#### ⑪ クリップマウント



#### ⑫ ワイヤケーブル



#### ⑬ 両面テープ



#### ⑭ 結束バンド

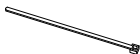

#### ⑮ クリーニング クロス



#### ⑯ USB ケーブル



#### ⑰ 取扱説明書



※ イラストと実物は異なる場合がございます。  
※ 録画を行うには microSD カードが必要です。  
※ 純正オプションの microSD カードをご利用ください。

## 2-2 各部名称と働き

### ● 本体（レンズ面）

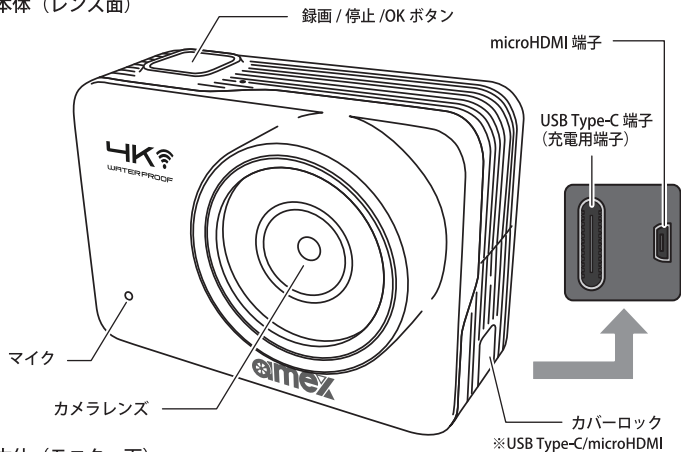

### ● 本体（モニター面）

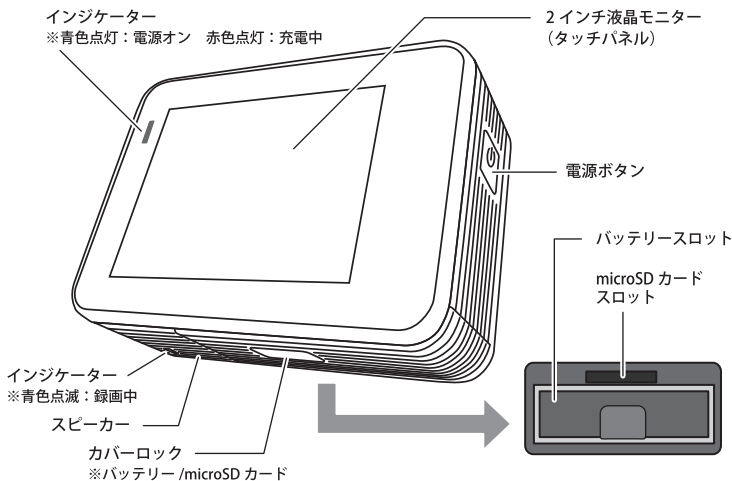

## ● カバーロックの開け方

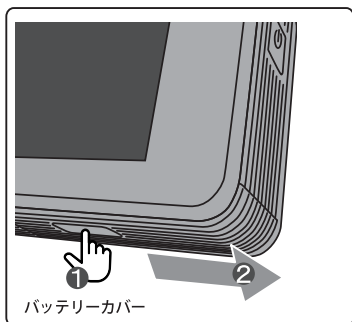
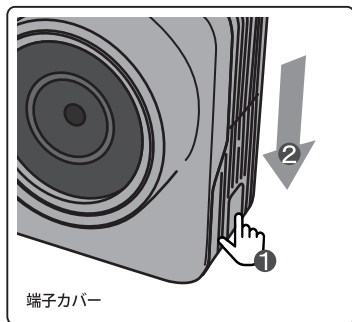

- 1 カバーロックのボタンを押します。
- 2 押したままカバーを矢印方向にスライドさせ、開きます。

※カバーを開ける前に、水滴や埃を必ず取り除いて下さい。

## 2-3 充電について

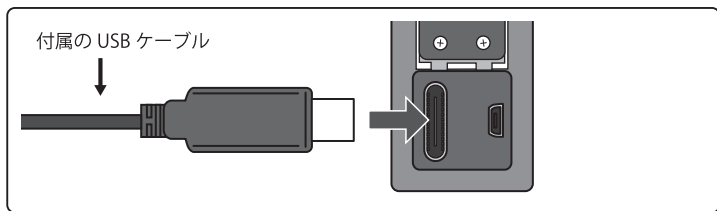

本体、レンズ側の側面カバーを開けると、端子が2つあります。レンズ側の長い端子が充電用端子です。付属のUSBケーブルを使用して、この充電用端子とUSB電源アダプター（市販）と繋ぎ、充電を行なってください。

※充電中は充電インジケータランプは「赤」に点灯します。

## 2-4 microSD カードについて

※microSD カードを抜き差しする時は、必ず電源が入っていないことを確認してください。

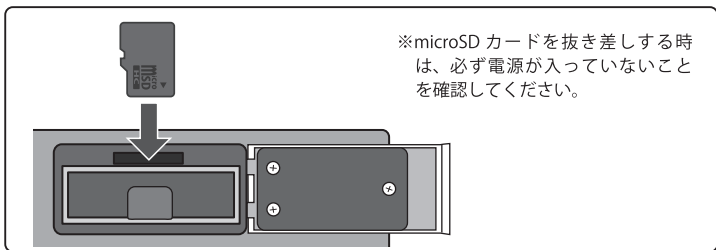

本体、下方のカバーを開けると、カードスロットがあります。  
上図のように、カードの向きに注意してカチッという音がするまでツメで押し込んでください。指を離してもカードが出てこないことを確認してください。  
※データが入っていないカードを挿入すると、本体で必ずフォーマットを行う設計となっております。

### ●SD カードのフォーマット（初期化）

- 1 本体右側にある電源ボタンを長押しして電源を入れます。
- 2 画面の右下の【】をタップします。

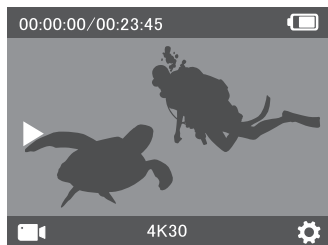



- 3 もう一度、画面の右上の【】をタップします。



- 4 画面を上方向にスワイプさせ【フォーマット】を表示します。

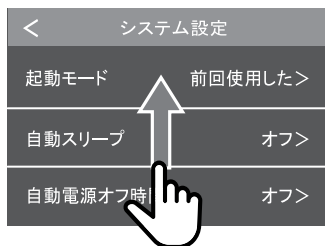

- 5 【フォーマット】をタップします。「SD カードをフォーマットしますか?」と表示されたら【はい】をタップすると初期化されます。



データが入っていないカードを挿入すると、本体で必ずフォーマットを行う設計となっております。

- 初期化するとすべての記録データが消去されます。
- SDカードを認識しない場合は SDカード自体に不具合がある可能性があります。パソコンにて読み込み、書き込みができるか確認してください。

### 3 ご使用方法

#### ● 電源のオン/オフ

電源をオンにするときは、本体右側の電源ボタンを長押しします。

※インジケータランプが「青」に点灯します。

オフにするときは、電源ボタンを長押しします。

※インジケータランプが消灯します。

#### ● タッチパネルによる電源オフ

画面を下方方向にスワイプします。

【】をタップして、確定を選択すると電源が「オフ」になります。

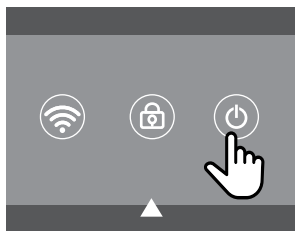
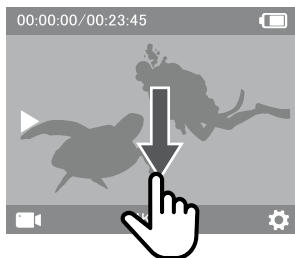

#### 3-1 動画／静止画を撮影するには

#### ● 撮影モードの選択

画面を上方向にスワイプするするか、左下のアイコンをタップします。

任意の動画撮影のモードを選択してください。

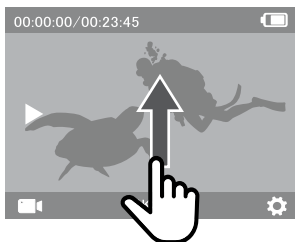

## ●ビデオ録画

【ビデオ】をタップします。

「ビデオ録画モード」になり、本体上方の【録画 / 停止 (OK) ボタン】を押すと動画の撮影を開始します。

画面に表示されるマークは下の図を参考にしてください。

※撮影中は「●(赤)」が点滅します。

もう1度【録画 / 停止 (OK) ボタン】を押すと動画の撮影を停止します。

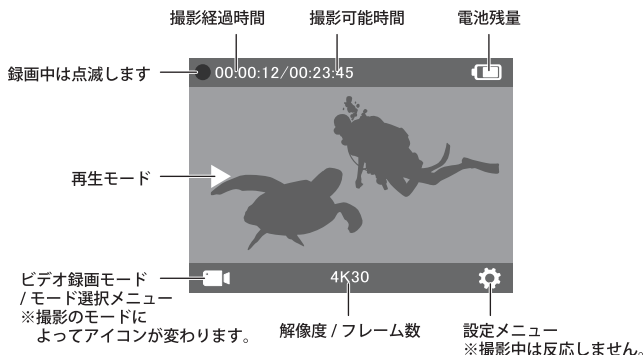

## ●タイムラプスビデオの撮影

【タイムラプスV】をタップします。

「タイムラプスVモード」になり、本体上方の【録画 / 停止 (OK) ボタン】を押すとタイムラプスの撮影を開始します。

※音声は録音されません

もう1度【録画 / 停止 (OK) ボタン】を押すと動画の撮影を停止します。

### タイムラプスVとは ....

「微速度撮影」と呼ばれる、数秒（設定による）に1コマずつ撮影した静止画を繋げて再生することで、コマ送り動画のように見え、パラパラまんがのように再生し「早送り」したような撮影方法です。設定時間（1秒～60秒）で1回シャッターを切ることで。

1秒に設定して1時間撮影すると1秒毎にシャッターを切り、計3600回シャッターを切ることになり、1時間の動画が60秒で再生されます。

## ● スロー撮影

【スロー】をタップします。

「スロー撮影モード」になり、本体上方の【録画 / 停止 (OK) ボタン】を押すとスローの撮影を開始します。

もう1度【録画 / 停止 (OK) ボタン】を押すと動画の撮影を停止します。

### スロー撮影とは ....

スロー撮影とは「高速度撮影」と呼ばれ、高フレームレートで撮影し低フレームレートで記録します。

60FPS で撮影した場合は 1/2 の速度で、120FPS で撮影した場合は 1/4 の速度で、ゆっくり再生される動画を撮影できます。

## ● 写真（静止画）を撮影

【フォト】をタップします。

「フォトモード」になり、本体上方の【録画 / 停止 (OK) ボタン】を押すと写真（静止画）を撮影します。

## ● タイムラプスフォトの撮影

【タイムラプス P】をタップします。

「タイムラプス P モード」になり、本体上方の【録画 / 停止 (OK) ボタン】を押すと自動撮影を開始します。

タイムラプス P を停止するときは、再度【録画 / 停止 (OK) ボタン】を押してください。

### タイムラプス P とは ....

設定した秒数毎に撮影を繰り返します。

※ご使用の microSD カードの容量がいっぱいになったら録画を自動で終了します。

## ● セルフタイマー撮影

【セルフタイマー】をタップします。

「セルフタイマーモード」になり、本体上方の【録画 / 停止 (OK) ボタン】を押すとカウントダウンが始まり、静止画の撮影を開始します。

### セルフタイマーとは ....

設定した秒数で写真撮影をします。

## ● ループ録画

【ループ】をタップします。

「ループモード」になり、本体上方の【録画 / 停止 (OK) ボタン】を押すとループの撮影ができます。

### ループ録画とは ....

例：5分を選択し 30分の動画を撮影した場合、5分の動画ファイルが 6個作成されます。

※自動で古いファイルから上書きされますのでご注意ください。

## ● ビデオ&フォト

【ビデオ&フォト】をタップします。

「ビデオ&フォトモード」になり、本体上方の【録画 / 停止 (OK) ボタン】を押すとループ録画の撮影を行いながら、自動で写真を撮影します。

撮影を停止するときは、再度【録画 / 停止 (OK) ボタン】を押してください。

### ビデオ&フォトとは ....

動画を撮りながら設定した秒数 (3 秒～ 30 秒) の間隔で写真を自動撮影します。

※ご使用のmicroSDカードの容量がいっぱいになったら録画を自動で終了します。

## ● バースト

【バースト】をタップします。

「バーストモード」になり、本体上方の【録画 / 停止 (OK) ボタン】を押すと連続撮影を開始します。

### バースト (連続撮影) とは ....

設定した回数を 1 度の撮影で連写をします。

※連写の枚数が多くなるほど microSD カードへの書き込み時間が長くなります。

## ●再生モードの選択

画面左側の【▶】をタップします。  
 「動画再生モード」になり、【<】【>】  
 をタップして再生したいファイルを選択  
 します。  
 動画を選択したときは画面中央に【▶】  
 が表示されるのでタップすると再生を  
 開始します。  
 一時停止は、再生中に画面をタップす  
 ると【||】が表示されるので、タップ  
 すると一時停止します。



画面に表示されるマークは下の図を参考にしてください。

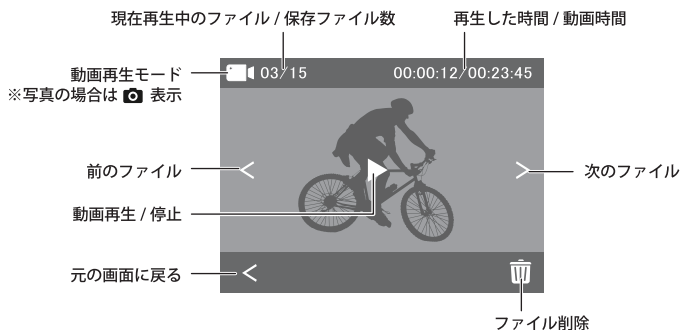

## ●「早送り」と「早戻し」について

動画の「早送り」「早戻し」は再生中  
 の下部に、再生進行を示すスライダー  
 が表示されるので、スライダー部分を  
 タップすると、その地点から再生しま  
 す。

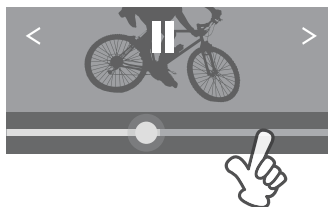

## ● ファイルの削除

選択しているファイルを削除するときは【】を押します。

画面に「ファイルを削除します」とメッセージが出ますので「キャンセル」「確定」を選択してタップしてください。

ファイルを削除します

キャンセル

確定



## 3-3 そのほかの操作について

### ● 操作をロックする

移動中など、タッチパネルに触れても誤作動を防止する機能があります。

メイン画面を下方向にスワイプします。  
【】をタップするとタッチ操作が無効になります。

タッチパネルをタップすると、「ロック解除画面」が表示されます。

【】を【】にスワイプして重ねると、ロックが解除されます

※ロックされるのは、画面のタップのみで、「ロック解除画面」中に【録画 / 停止 (OK) ボタン】ボタンを押すと、もとの通常撮影画面になり撮影ができます。

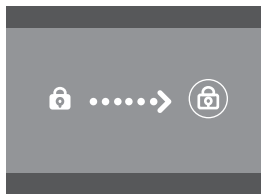
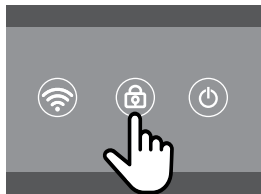

### ● Wi-Fi 機能について

Wi-Fi を使用できるようにします。  
※スマートフォン連携アプリ「YUTUPRO」と接続ができるようになります。

画面を下方向にスワイプします。  
【】をタップします。

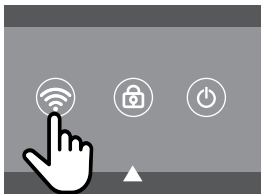

【】をタップすると「Wi-Fi 名」と「パスワード」が表示されます。

※パスワードは初期値です。任意に変更を行ってください。

Wi-Fi をオフする場合は、画面を下方方向にスワイプします。

【】をタップします。

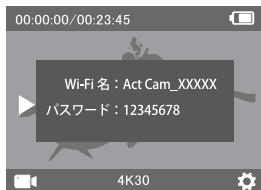

## 4 各種設定について

### ● 録画設定

メイン画面（動画 / 静止画モード）で画面右下の【】をタップします。

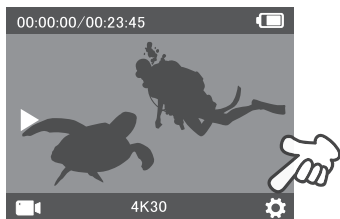

設定項目	選択項目	説明
解像度（スロー、フォト以外）	4K(3840×2160)30FPS 2.7K(2704×2160)30FPS 1440P(1920×1440)60FPS 1440P(1920×1440)30FPS 1080P(1920×1080)60FPS 1080P(1920×1080)30FPS 720P(1280×720)120FPS 720P(1280×720)60FPS 720P(1280×720)30FPS	動画撮影時の解像度を設定します。
解像度（スロー時）	1440P(1920×1440)30FPS 1080P(1920×1080)60FPS 720P(1280×720)120FPS 720P(1280×720)60FPS	スローモーションの動画撮影時の解像度を設定します。
解像度（フォト時）	12MP 4000×3000 8MP 3840×2160 5MP 2560×1920 3MP 2048×1536	撮影画像サイズを選択できます。



設定項目	選択項目	説明
ファイル分割時間	自動 / 1分 / 3分 / 5分 / 10分	録画時設定した時間の長さを超えた場合、ファイルを自動分割します。 ※1080P 以上で長時間録画する場合は大容量の microSD カードをお勧めします。
タイムラプス時間	1秒 / 2秒 / 5秒 / 10秒 / 30秒 / 60秒	設定した秒数で繰り返し撮影をします。
セルフタイマー	3秒 / 5秒 / 10秒 / 30秒	設定した時間が経過すると自動的にシャッターを切るカメラ撮影の機能です。
ループ時間 (ループ時)	1分 / 3分 / 5分 / 10分	一つの録画ファイルの長さを指定します。
バースト	3連写 / 5連写 / 10連写 / 15連写	設定した回数を 1度の撮影で連写をします。

## ● 録画設定 (共通設定)

設定項目	選択項目	説明
画角	スーパーワイド / ワイド / セミワイド	または「視野角」と呼ばれる、カメラで撮影される動画や写真の範囲の角度を選択します。
手ぶれ補正	オン / オフ	手ぶれによる映像の乱れを軽減する。
歪み補正	オン / オフ	映像の歪みを軽減する。
録音	オン / オフ	録画と同時に音声を録音するかどうかを設定します。
動画コーデック	H.264 / H.265	動画保存時、データの変換や圧縮の形式のこと。
露出補正	+2 / +1.5 / +1 / +0.5 / 0 / -0.5 / -1 / -1.5 / -2	撮影画像の明るさを調整することができます。
ホワイトバランス	自動 / 晴天 / 曇天 / 電球 / 蛍光灯 L / 蛍光灯 H	被写体に当たる光の種類に応じて変わる色味を調整して、白いものを白に近い色に仕上げる機能です。
測光モード	中央測光 / 平均測光	被写体の光の具合を測定することです。カメラには、測光センサーが内蔵されていて被写体の明るさを測ることができます。

## ● システム設定

録画設定画面で画面右上の【】をタップします。

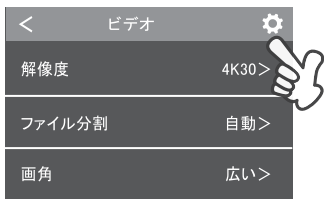

設定項目	選択項目	説明
起動時画面	前回使用したモード／ビデオ／ループ／タイムラプス V / スロー／ビデオ & フォト	起動時の撮影モードを選択します。
モニタースリープ	オフ / 10 秒 / 20 秒 / 30 秒 / 60 秒	一定時間操作が無かった時バックライトをオフします。
オートパワー OFF	オフ / 1 分 / 3 分 / 5 分	録画停止中、一定時間操作が無かった時に電源を切るまでの時間を設定します。「オフ」で電源は自動で切れません。
シーンモード	自動 / 水中 / 人物 / 風景 / かすみ除去	画像をシーンに応じて綺麗に記録します。「水中」は水による色バランスの偏りを補正します。「人物」は背景をぼかし人物を強調します。「風景」はピントの合う範囲を広げます。「かすみ除去」は霞んだ風景を鮮明になるよう処理します。
Wi-Fi	Wi-Fi 情報 / Wi-Fi 名 / Wi-Fi パスワード	Wi-Fi 名とパスワードを設定できます。
言語設定	日本語 / 英語 / 中国語 (簡体、繁体) / ドイツ語 / フランス語 / イタリア語 / スペイン語 / ポルトガル語 / ロシア語 / ポーランド語	本体の表示言語を設定。
周波数	50Hz / 60Hz	電源周波数地域 (50Hz / 60Hz 地域) に合わせ選択。
上下反転	オン / オフ	天地 180 度回転された状態でモニターに映り、撮影も天地 180 度回転した状態になります。
タイムスタンプ	オン / オフ	オンの場合、撮影映像内に日付時刻が記録されます。
ボタン音	オン / オフ	操作音の有無を選択。

設定項目	選択項目	説明
日時設定	日付／時刻	本体の日付と時刻の設定を行います。
設定初期化	キャンセル／確定	本体システムの各種設定値を工場出荷時に戻します。
フォーマット	キャンセル／確定	microSD カードをフォーマットします。
バージョン		ファームウェアのバージョンです。

## ● 日時設定の仕方

【日時設定】をタップします。

【日付】と【時刻】順番にタップして、「年・月・日」「時・分・秒」をスワイプで設定します。



## ● パソコンとの接続について

付属の USB ケーブルでパソコンに接続すると、microSD カードを外部ドライブとして扱える「メモリモード」と WEB カメラとして認識する「カメラモード」を選択できます。

※USB ケーブルでパソコンにつなぐと、最初は必ず「メモリモード」を表示します。

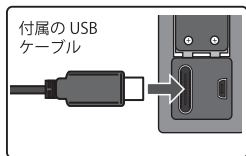

[▶次のページにつづく](#)

「メモリモード」はパソコンから動画／静止画の再生や、パソコンへのコピーや移動などの操作ができます。

※ファイル名の変更や、パソコンから SD への書き込みなど、外部ドライブとしてのファイル操作も可能です。

「メモリモード」の時に、OK ボタンを長押しすると「カメラモード」に切り替えます。

「カメラモード」は、WEB カメラとして認識され、パソコン側の機能から外部カメラとして使用できます。

「カメラモード」で、OK ボタンを長押しすると、「メモリモード」に切り替えます。

### ● 外部モニターに映像を投影する

microHDMI ケーブル（市販）を使用し、テレビやモニターに接続ができます。

※ケーブルや接続デバイスは相性の問題で接続できない場合があります。

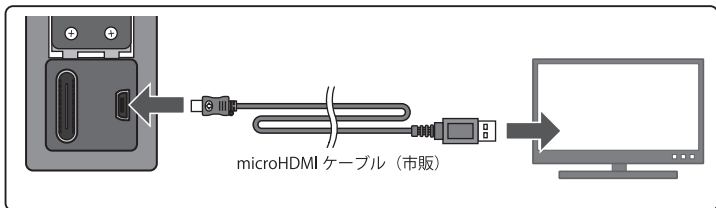

HDMI ケーブルでテレビに接続すると、ライブビューが表示されます。

この状態でカメラの OK ボタンを押すと、ファイル一覧画面になります。画面左上の「<」（戻る）アイコンが水色に表示されています。カメラの電源ボタンを押す度に、ターゲットのアイコンは次々と移動していきます。電源ボタンを繰り返し押して映像ファイルを選び、OK ボタンを押すと再生が始まります。

再生画面の操作も、電源ボタンでターゲットのアイコンを移動、OK ボタンで実行、となります。

## 5 専用アプリについて

### ●スマートフォンでの再生について

- 1 専用アプリを使用することで、スマートフォン上で映像の確認、再生、データのダウンロード、設定変更などが可能です。

専用アプリ「YUTUPRO」を App Store や Google Play からダウンロードのうえ、ご使用ください。  
※アプリの更新（アップデート）により仕様が変更  
場合があります。



- 2 Wi-Fi をオンにし、カメラ本体に「Wi-Fi 名」と「パスワード」を表示させます。  
(取扱説明書 P14 の「Wi-Fi 機能について」参照)

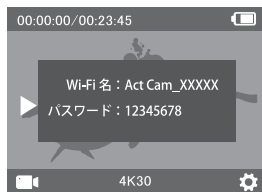

- 3 スマートフォンの設定メニューから、Wi-Fi の接続先を②のカメラに変更してください。



▶次のページにつづく

- 4 アプリを立ち上げ中央下方のボタン【Enter Camera】をクリックしてください。

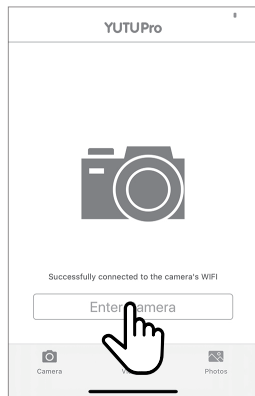

- 5 カメラ映像がスマートフォン側に映し出され、スマートフォンでカメラの操作ができます。

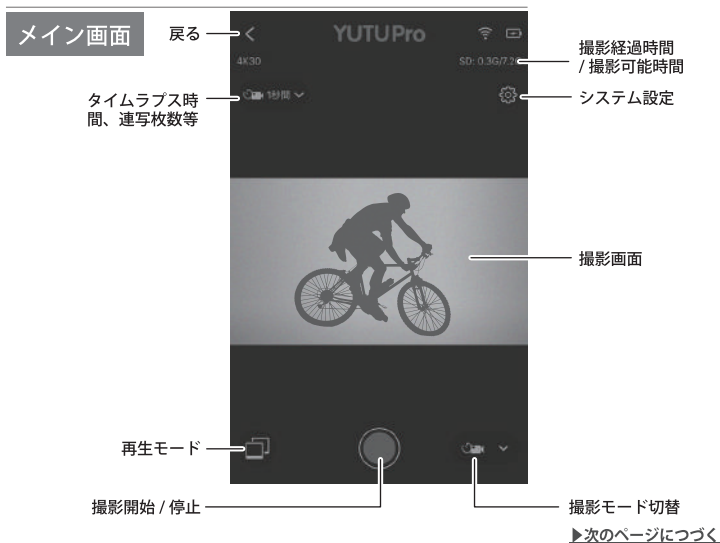

## 撮影モードの切替



メイン画面右下の【】をタップするとカメラ本体の撮影モードを切替できます。

【Video】と【Photo】にタップすると動画モード一覧と静止画モード一覧に切り替えます。

## 設定の変更



メイン画面右上の【】をタップするとカメラ本体の設定画面を表示し、変更できます。

## 再生モード

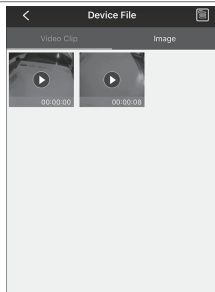

メイン画面左下の【】をタップするとファイル一覧が表示されます。ファイルをタップすると再生できます。

画面上部の【Video Clip】と【Image】にタップすると動画リストと静止画リストが切り替ります。

## 6 主な組み合わせ例

### 本体にカメラフレームを装着します。

- ①カメラフレームの下部を少し開け、本体を取り付けセットします。
- ②カメラフレームに収納したら下部を閉じ、付属のマウントや止めねじで締め付けてください。



### テープ固定（ヘルメットなどにテープで固定する場合）

- ①本体（カメラフレーム装着済）をクリップマウントに固定します。
- ②ヘルメットマウントにカチッというまで滑りこませ、固定します。  
※落下防止のために構造上きつくなっています。  
※組み立ての際にけがをしないように注意してください。
- ③ヘルメットマウント背面にヘルメットマウント用両面テープを貼り、ヘルメットに固定します。

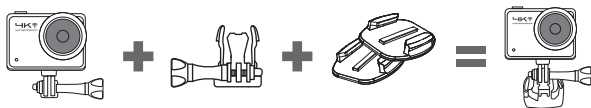

両面テープ

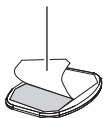

### 注意

- 「ヘルメットマウント」背面には付属の「両面テープ」を貼り、ヘルメットに固定します。
- ヘルメットマウント用両面テープで固定した場合は、剥がれて本体が落下するおそれがあるので、しっかり固定したい場合は、「ヘルメットマウント」と「ヘルメットマウント用固定用ベルト ×2」を使用して固定してください。

▶次のページにつづく



## ベルト固定（ヘルメットなどにベルトで固定する場合）

① お好みの長さを決め、ヘルメットマウントのベルト通し穴に固定用ベルトを通します。

② 固定用ベルトの「A」部をバックルの下から上に通します。

③ 「A」部をバックルの上から下に通します。

④ もう一度、「A」部をバックルの上から下に通します。

⑤ 緩みが無くなるまで「A」部を引っ張って固定します。

※ヘルメットに取り付けたときは、ぐらつきが無いようにしっかり固定してください。

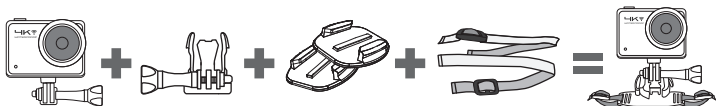

1



2



3



4



5



## バイク・自転車に固定する場合

① バーマウントの片方のネジとボルトを外しもう片方を緩めます。

② 二輪車のハンドルパイプに取り付け、ネジを締めて固定します。

※二輪車のハンドルパイプに入りにくいときはバーマウントの両方のネジを外して固定してください。

③ 本体を変換ブラケットとネジで固定します。

④ バーマウントに取り付け、ねじを回転させて締め込み、固定します。

※緩みが無いことを確認してください。

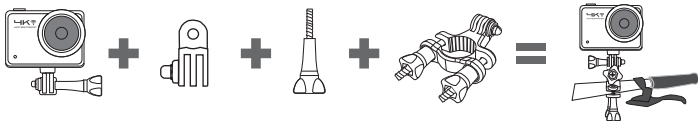

1

ボルトを外す

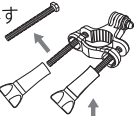

2

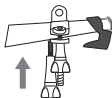

3

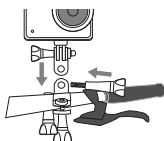

ネジを外す

ネジを緩める

## 7 故障かな？と思ったら

状態	処置
電源が入らない（電源が不安定）	<ul style="list-style-type: none"> <li>● 充電状態を確認してください。</li> <li>● 電源ランプの点灯（点滅）を確認してください。</li> <li>● microSD カード内データが破損している可能性がありますので、他のカードと入替、再度確認してください。</li> </ul>
電源自動オフを設定していないのに電源が自動的に切れる	<ul style="list-style-type: none"> <li>● バッテリーの残量が少ない可能性があります。充電をするか、電源を接続しながら使用してください。</li> </ul>
日付時刻設定がずれる／初期化されてしまう	<ul style="list-style-type: none"> <li>● バッテリーが放電されると日付時刻設定、その他の設定が初期化されます。電源を接続して充電し、設定をやり直してください。</li> </ul>
動画、静止画が保存されない／再生できない	<ul style="list-style-type: none"> <li>● microSD カードが正しくセットされているか確認してください（カチッと音がするまで入れてください）。また、microSD カードが無ければ撮影はできません。</li> <li>● ロックファイルがたまり保存されない場合、カードをフォーマットしてから再度お試し下さい。</li> <li>● microSD カードが壊れている可能性があります。新しい microSD カードに交換して使用してください。</li> <li>● microSD カードの端子部の汚れや油分を取り除いてください。</li> <li>● microSD カードを正しい向きでまっすぐ差し込んでください。</li> <li>● microSD カードのフォーマットを行ってください。</li> <li>● ループ録画により古いデータは順番に上書きされています。</li> </ul>
手ぶれが大きい	<ul style="list-style-type: none"> <li>● 選択条件（オン/オフ）を確認してください。</li> </ul> <p>改善しない場合は、カメラを三脚に設置したり、安定した場所・面に固定して撮影を行ってください。</p> <p>※機能には限界があります</p>
再生映像がカクカクする	<ul style="list-style-type: none"> <li>● 高ビットレートで撮影しております。そのため、PC 性能によっては、スムーズに再生されない場合があります。</li> </ul> <p>○ <u>PC 推奨スペック</u>  CPU: 3.0GHz 以上のプロセッサ  メモリ: 4GB 以上のメモリ  グラフィックカード: NVIDIA GeForce GT650M 以上</p> <p>○ <u>microSD カード推奨スペック</u>  読込 / 書込速度が遅いカードを利用している場合、再生にデータの転送が追いつかず、スムーズに再生できない場合がございます。</p> <p>※純正オプションの microSD カードをご利用ください。  ※社外 microSD カードは相性の問題で使用できない可能性があります。相性による製品の動作保証はございませんので、予めご了承ください。社外品のご使用にあたっては、4K 撮影に対応するスピードクラス U3 以上のものをご利用ください。</p>

## 8 仕様

### ● 製品仕様

【品名】	4K防水・防振アクションカメラ
【品番】	AMEX-D01
【イメージセンサー】	CMOS 1300万画素
【モニター】	2.0インチIPS (タッチスクリーン)
【視野角】	対角約155°
【静止画解像度】	12MP/8MP/5MP/3MP
【ビデオ解像度】	4K 30fps/2.7K 30fps/2K 60fps・30fps/1080P 60fps・ 30fps/720P 120fps・60fps・30fps
【記録フォーマット】	動画:MP4 静止画:JPG
【連携アプリ】	YUTUPRO
【対応OS】	iOS 8.0以降 / Android 5.0以降
【Wi-Fi通信距離】	見通し15m以内
【各種端子】	Type-C、Micro-HDMI、Micro-SD Card Slot
【内蔵バッテリー】	リチウム電池 3.8V/920mAh
【防水等級】	IP58相当
【充電時間】	約3時間
【動作時間】	約1時間 (バッテリー性能100%時)
【表示言語】	日本語／英語／中国語(簡体、繁体)／ドイツ語／フランス語／イタリア語／スペイン語／ポルトガル語／ロシア語／ポーランド語
【本体サイズ】	約63(W)×45(H)×36(D)mm
【本体重量】	約135g (バッテリー含む)
【付属品】	本体、カメラフレーム、バーマウント、ヘルメットマウント、固定ベルト、変換ブラケット、マウント(短)、マウント(長)、マウント(横)、ベースマウント、クリップマウント、ワイヤケーブル、両面テープ、結束バンド、クリーニングクロス、USBケーブル、取扱説明書

### ● 純正オプション

【microSDカード】	16GB	OP-D01SD16
	32GB	OP-D01SD32
	64GB	OP-D01SD64
	128GB	OP-D01SD128
【バッテリー】	専用予備バッテリー	OP-D01BT
	専用予備バッテリー(寒冷地仕様)	OP-D01BT2

## 9 アフターサービスについて

### ●無償修理について

- ・取扱説明書の注意書きに従った正常な使用状態で異常・故障が発生した場合は、表記の期間無償修理いたします。
- ・無償修理を受ける場合は、お買い上げの販売店もしくは当社へお申し付けください。
- ・保証対象は、記載された製品のみを保証対象とさせていただきます。オプション・追加機器は各々の機器の保証規定に準じます。
- ・保証期間内であっても取付けや取り外しに際して発生した費用や設置箇所の損傷等は保証の対象とはなりません。
- ・ご贈答品またはご転居などで本保証書に記入の販売店で無料修理をお受けにならない場合には、当社へご相談ください。
- ・本書は日本国内においてのみ有効です。

### ●保証免責事項（※保証期間内でも次の場合には有料修理になります。）

- 1) 誤ったご使用や不当な改造で生じた故障・損傷。
  - 2) お買い上げ後の輸送や落下などで生じた故障・損傷。
  - 3) 本書のご提示がない場合。
  - 4) 本書にお買い上げ年月日、お客様名、販売店名の記入のない場合、字句が書きかえられた場合。
  - 5) お取付後の移設などに起因する故障・損傷。
  - 6) 火災、地震、風水害、落雷、塩害、虫害、ガス害、異常電圧で生じた故障・損傷。
  - 7) 激しい振動や水深 10m を超えた場所で使用された場合の故障・損傷。
  - 8) ご使用によるキズ・汚れ・サビ、および自然劣化。
- ※消耗品（バッテリー、両面テープ）は保証対象外です。

### ●その他免責事項

- ・本製品の使用に起因する損害や逸失利益の請求などにつきましては、上記にかかわらず当社はいかなる責任も負いかねますので予めご了承ください。
- ・本製品は、日本国内でのみ使用されることを前提に設計・製造されています。日本国外で使用した場合の運用結果につきましては、当社はいかなる責任も負いかねますので、予めご了承ください。
- ・本書に記載された仕様・デザイン・そのほかの内容については、改良のため予告なしに変更することがあります。

※商品仕様は製品改良のため予告なく変更する場合があります、予めご了承ください。  
※取扱説明書で使用しているイラストや写真はイメージです。

## 製品保証書

持込修理

### 製品保証書

保証期間 ご購入日から1年

製品名：4K 防水・防振アクションカメラ AMEX-D01

この保証書は、取扱説明書に基づいた正常な使用状態で異常・故障が発生した場合、機器の保証書の記載内容にて無料修理を行うことをお約束するものです。

お買い上げの際に、販売店印、ご購入日が記入されていることを確認してください。

本書は再発行いたしませんので、大切に保管してください。

製品シリアル No：

ご購入日：                      年                      月                      日

お名前：

ご住所：                      〒                      —

電話番号：                      (                      )                      —

販売代理店（店名・住所・電話番号）

お客様へ：お買い上げ後保証書を記入し、大切に保管してください。

#### 製造元（修理品送付先）

株式会社青木製作所  
〒370-1201 群馬県高崎市倉賀野町 2917-1  
TEL：027-320-2677（アメックスアルファ内）  
受付時間 9:00~11:00 / 13:00~16:00

■ メールでのお問い合わせ  
お問い合わせフォームより質問を送信してください。  
<http://www.aokiss.co.jp/contact.html>

各種情報はホームページあるいは amex 公式サイトをご確認ください。

【青木製作所 HP】



[www.aokiss.co.jp](http://www.aokiss.co.jp)

【amex 公式サイト】



[www.aoki-amex.com](http://www.aoki-amex.com)

修理メモ ▶



修理メモ ▶





---

**AMEX-D01**