

IP 機能搭載小型デジタルビデオカメラ

PC-100DY

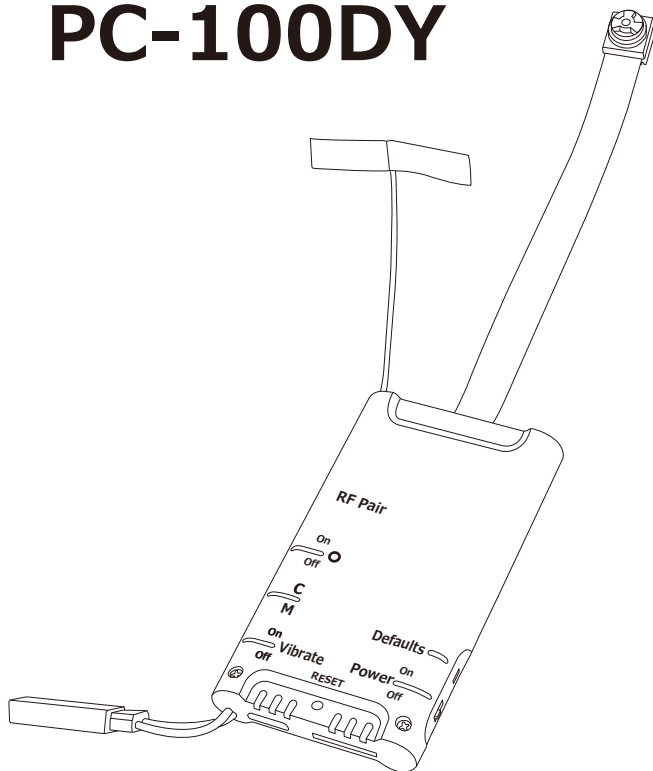

アプリダウンロード用
QRコード

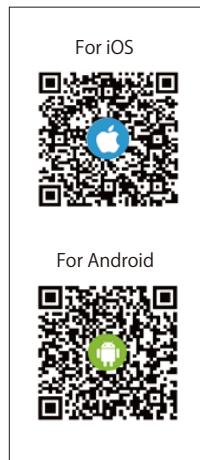

警告！

本体とカメラ部を結ぶフラットケーブルは大変繊細に作られております。ケーブル部、ケーブル結線部等に大きな張力・圧力をかけないよう御注意ください。いかなる場合でも、ケーブルの損傷・故障については有償修理となりますのでご注意ください。

ご注意！

映像機器は駆動中に熱を発生します。電源を入れたまま長時間体に密着する様な使用はお止め下さい。本製品を何かで包んだり密封した状態での使用はお止めください。何かに装着して使用する場合は、放熱をしっかりと行って下さい。

目次

各部名称 P1	日時設定をする P5
PC-100DY の録画モード P2	リセットする P5
充電する P2	初期化する P5
録画する P3	Wi-Fi 接続する P6
録画時間 P3	ご使用に際しての注意事項 P6
再生する P4	製品仕様と保証書 P7

PC-100DY は秘匿性に優れた超小型デジタルビデオカメラです。1080p の提供、Wi-Fi&IP 機能の搭載など小型ながらも充実したスペックとなっています。カメラ部とレコーダー部をフレキシブルなフラットケーブルで接しており、柔軟な設置が可能です。

■各部名称

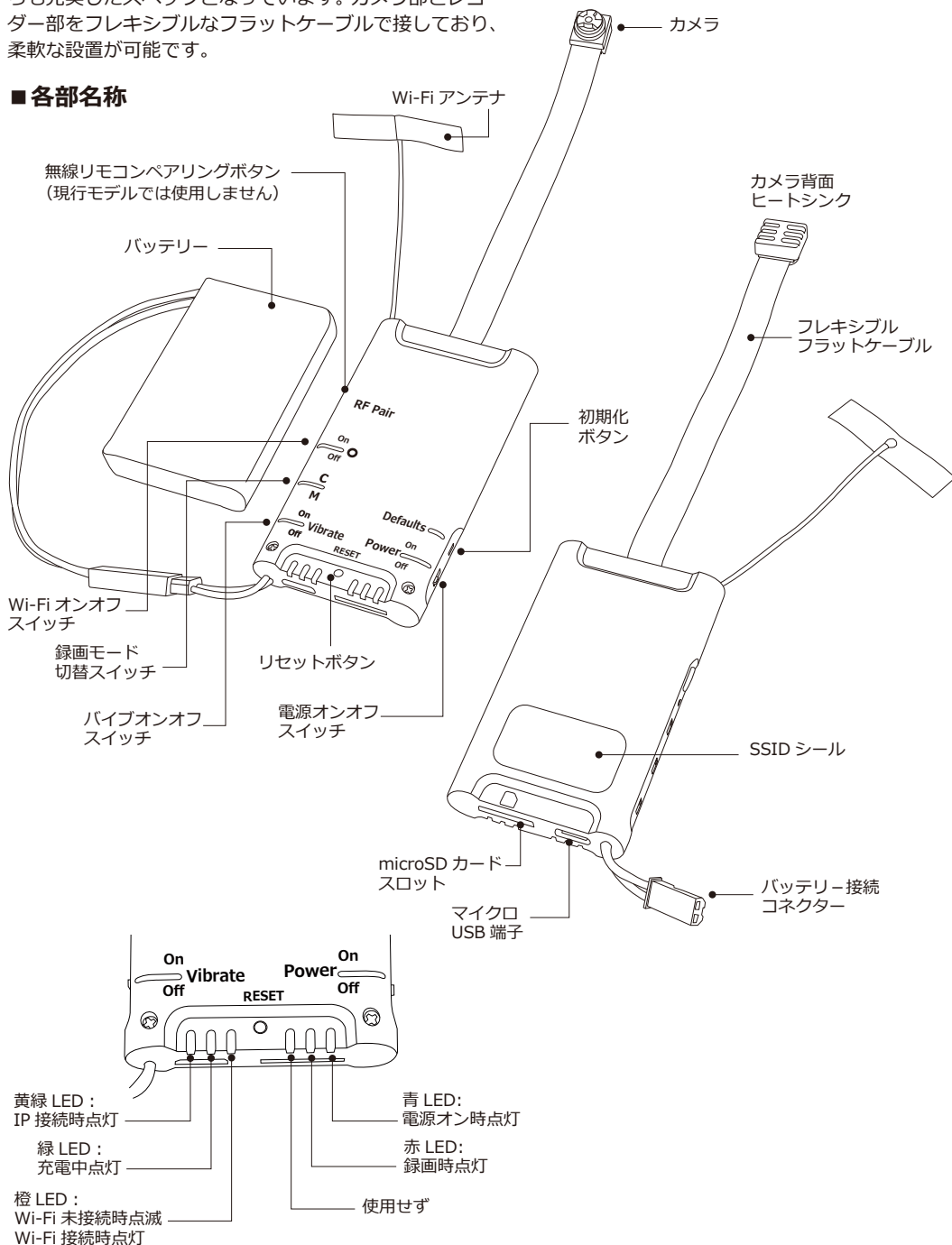

■ PC-100DY の録画モード

連続録画 (C)	連続で録画するモードです。5 分毎にファイルを生成し、電源または microSD カードの容量が無くなるまで録画を続けます。
動体検知録画 (M)	撮影範囲内に動きがあった時のみ撮影をする機能です。録画時間を「1 分」、「3 分」、「5 分」から選択できます。

■ 充電する

まず最初に充電を行ってください。PC-100DY 本体の電源コネクタ (①) と、バッテリー側の電源供給コネクタ (②) を繋ぎます。コネクタのプリント「JST」の 1 と 1 を、2 と 2 をそれぞれ合わせて、奥までしっかりと押し込んでください (③)。向きを誤ると機器が破損する恐れがあります。ご注意ください。

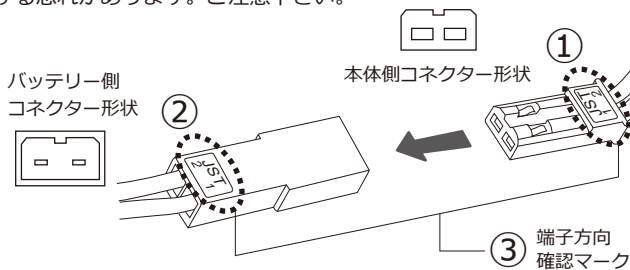

警告！

本体電源コネクタとバッテリー側コネクタの接続は慎重に行ってください。向きを間違えると、カメラ破損の原因となります。誤った接続に起因するカメラの故障は全て有償修理となります。ご注意ください。必要な時以外は抜き差ししない事をお薦め致します。

※バッテリーは出荷時に接続済みです。

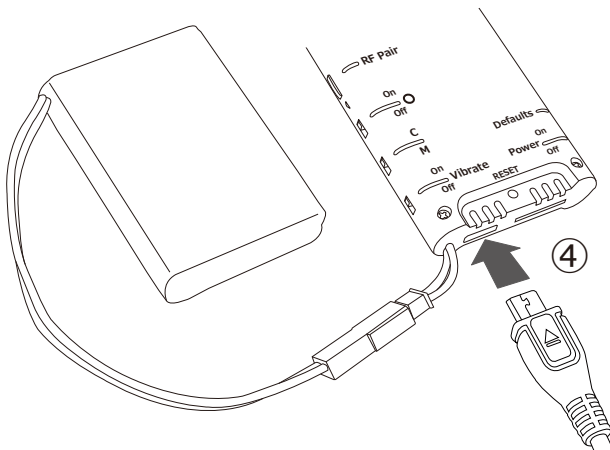

次に付属の USB ケーブルのコネクタを PC-100DY の microUSB 端子へ接続します (④)。こちらにも向きがありますので十分注意してください。コネクタ挿し間違えによる故障は保証対象外となります。USB ケーブルのもう一方を電源が入ったパソコン、または、同梱の DC5VUSBAC アダプターに接続します。

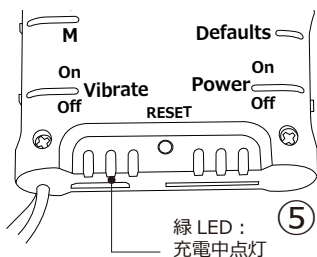

充電を開始すると緑 LED が点灯します (⑤)。充電が完了すると消灯します。LED が消灯した後、速やかに USB ケーブルを PC-100DY から抜いてください。

御注意！

充電したままの放置は絶対にお止めください。

■録画する

- 最初に、付属の microSD カードを本体の microSD カードスロットに入れます (①)。この時向きがありますので注意してください。PC-100DY が左図の様に位置した時、microSD カードの接点部が上を向くように入れます。
- 次に、本体に向かって左側にある「録画モード切替スイッチ」で「C (連続録画)」、または「M (動体検知録画)」を選択します (②)。録画モードの説明については 2 ページをご覧ください。

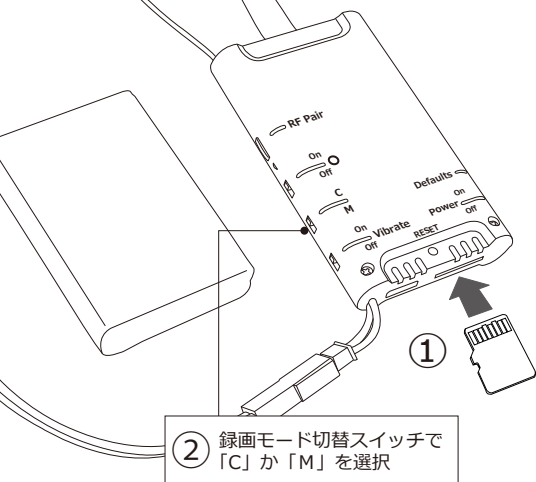

- 録画モードを選択したら、電源スイッチを入れます (③)。青 LED が点灯し (④)、40 秒ほど経過すると、赤 LED が点灯し録画が始まります (⑤)。

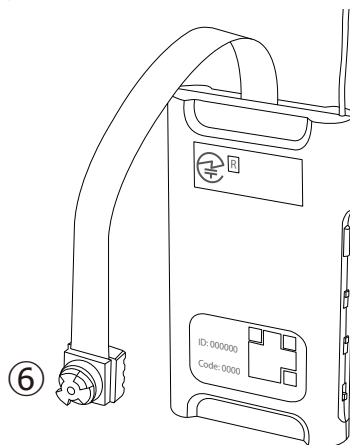

- カメラの向きが上の図の様に位置するとき、正立像を撮影できます (⑥)。

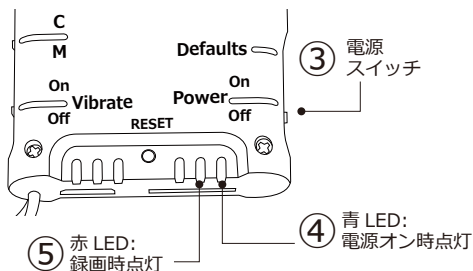

◆IP 機能搭載モデルの起動

当社 IP 機能搭載モデルは、システムの起動に約 40 秒程要します。システム起動後、自動的に録画を開始します。

◆暗所撮影時のご注意

PC-100DY を使って暗所撮影を行った場合、再生画面上にノイズが発生することがありますが、製品の異常ではございません。

■録画時間

1 回のフル充電で録画できる時間は概ね下記のとおりです。また、電源を供給しながら使用した場合、32GB のメモリーカードで 20 時間強の録画が可能です。

(実測値：21 時間 33 分 / 1080p,30fps 時)

使用メモリ	本体 Wi-Fi オンオフスイッチ ON 時	本体 Wi-Fi オンオフスイッチ OFF 時
microSDHC16GB	約 3.5 時間	約 4 時間

※録画時間は撮影する環境、及び製品の個体差により変化する事があります。

■再生する

PC-100DY で記録した動画をパソコン (後述 PC) で見るすることができます。以下手順に沿って操作して下さい。

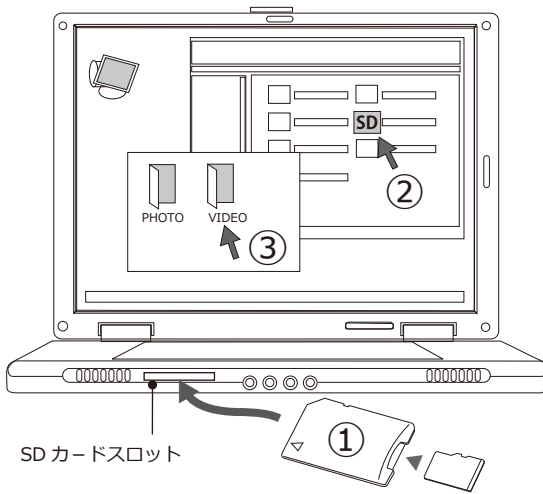

1. PC-100DY の電源を切り、microSD カードを取り出します。取り出した microSD カードをパソコンに入れてください。この際、付属の「microSD アダプター」に microSD カードを取り付けてからパソコンに差し込みます (①) (※1)。
2. パソコン上で、microSD カードのディレクトリを開きます (②)。「VIDEO」と「PHOTO」のフォルダが表示されますので、「VIDEO」を開きます (③)。
3. 開くと記録された動画データが表示されます (④)。確認したいファイルをクリックし再生します (※2)。ファイル名は「V+日時」で構成されます。
4. 再生される動画データには、機体番号 (⑤) と日時情報 (⑥) が記録されます。

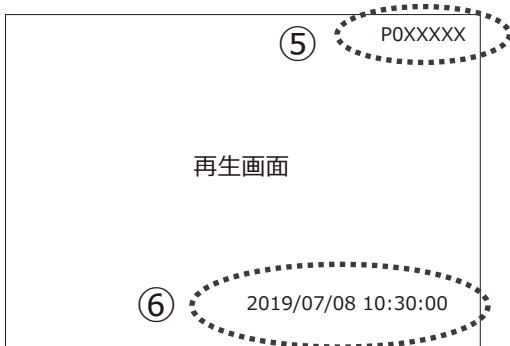
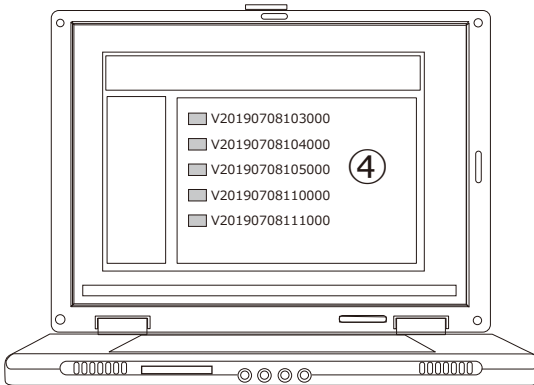

※1 PC 本体に SD カードスロットが無い場合はカードリーダーをご利用ください。

※2 再生には一般的な動画再生ソフトをご利用下さい。尚、動画再生ソフトに関するサポートは行っておりません。

※3 microSD スロットを有し、且つプレイヤーソフトがインストールされたタブレットでもご利用頂けます。ただし、全てのタブレットでの動作を保証する物ではありません。

■日時設定をする

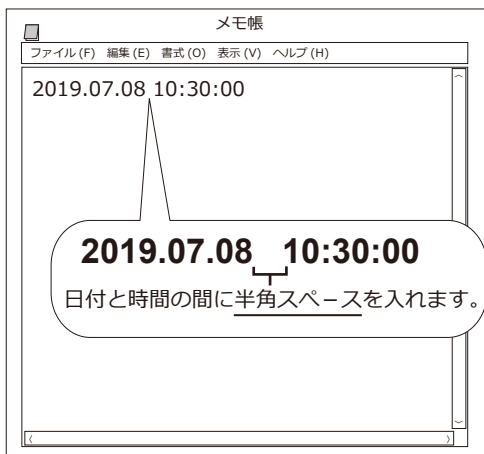

◇メモ帳入力画面

PC-100DY の日時を、以下の手順に沿って設定してください。入力はすべて半角英数で行ってください。

- ① PC デスクトップ上でメモ帳を開きます。
- ② 左記の様に日付と時間を入力します。
- ③ 入力が完了したら「settime」と名前を付けてデスクトップ上に保存します。
- ④ ③で保存した「settime」を microSD カードにコピーします。
- ⑤ ④の microSD カードを、PC-100DY へ挿入し、電源を入れます。そのまま録画を行ってください。
- ⑥ 録画完了後、PC で再生し画面の日時が「settime」で入力した日時と同じであることを確認してください。

日時の設定は専用アプリからも行えます。

■リセットする

リセットは機器がフリーズした際に実行します。リセットする場合は、PC-100DY 本体のリセットボタンを、楊枝など先端の細い物で押してください。リセットボタンを押すと LED が全て消灯し電源が落ちます。自動復帰設計にはなっておりませんので、一度電源スイッチを OFF にしてから電源を入れ直してください。

※先端の細い物を使う際は、指先など怪我をしない様十分ご注意ください。

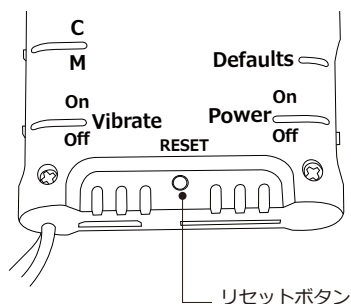

■初期化する

PC-100DY の設定を初期化する事ができます。初期化は Wi-Fi パスワードのリセットや、Wi-Fi 接続が上手く出来ない時などに実行します。本体右側面の初期化ボタンを楊枝の様な先端が細い物で押します。10 秒以上長押しした後に離すと、青 LED 以外の LED が消灯します。数秒後、自動で PC-100DY が立ち上がります。これで初期化は完了です。

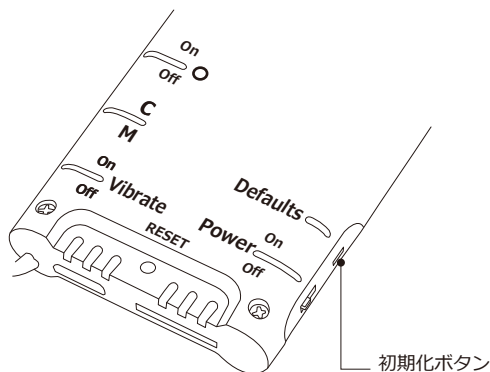

■ Wi-Fi 接続する

PC-100DY では Wi-Fi 機能をつかって、スマホやタブレットで撮影アングルを確認する事が出来ます。また、IP 機能を使って遠隔地から PC-100DY が映す映像を見る事ができます。

Wi-Fi 接続については、別紙「PC-100DY アプリ取扱説明書」をご参照ください。

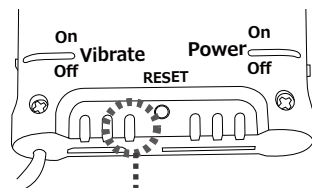
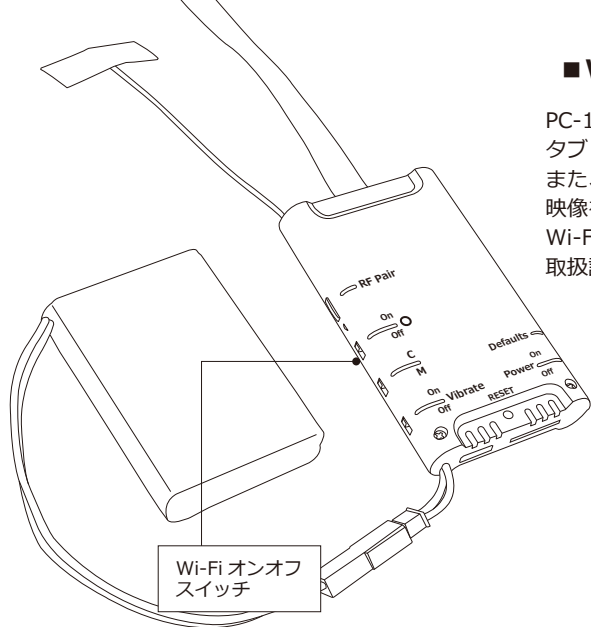

橙 LED :
Wi-Fi 未接続時点滅
Wi-Fi 接続時点灯

1. 電源が入った状態で、Wi-Fi オンオフスイッチを「ON」にします。オレンジ LED が点滅します。
2. 次に、スマホやタブレットの Wi-Fi 設定から PC-100DY の SSID を選択します。SSID は PC-100DY の機体番号です。SSID が表示されるまで 10 ~ 15 秒程度かかる場合があります。
3. 次に専用アプリを立ち上げ、メインメニューで「デバイス管理」をタップします。デバイス管理右上の「+」ボタンをタップします。QR コードリーダーが立ち上がるので PC-100DY 本体背面の QR コードを読み込みます。「カメラの追加」画面が出るので、右上の「保存」をタップします。保存をタップすると、デバイス管理に QR コードを読み込んだデバイスが追加されます。追加された後、画面を下にスワイプするとデバイスアイコンがカラーになり各種設定が可能になります。詳しくは PC-100DY のアプリ取扱説明書をご確認下さい。

■ ご使用に際しての注意事項

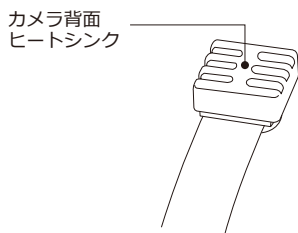

PC-100DY のカメラ背面ヒートシンクは熱を発生します。長時間肌に密着する様な使用方法はお止めくださいます様お願いいたします。

※熱を持ちますが、製品の異常ではございません。

PC-100DY 製品仕様	
撮像素子	1/3 インチ CMOS デジタルイメージセンサー
ビデオコーデック / コンテナ	H.264 / MOV ※1
動画記録解像度	1080p (30fps/25fps) 、 720p (30fps/25fps) 、 WVGA (30fps/25fps)
静止画解像度	1920 x 1080 ピクセル ※2
通信機能	内蔵 WiFi モジュール (IEEE802.11b/g/n)
記録媒体	microSDHC カード (最大 32GB)
レンズ / 画角	f4mm (F3.2) / 43 度
最低被写体照度	3.3 ルクス ※3
ファイルサイズ	1 ファイル 5 分 (1080P/30fps)
電源・充電時間	3.7V 2200mAh リチウムイオン充電電池 / 充電時間約 5 時間
電池寿命	約 3.5 時間 (1080p/WiFi オン時) ※4 約 4 時間 (1080p/WiFi オフ時)
寸法・重量	カメラ部 : カメラヘッド 9.5(H) x 11(W) x 11(D)mm / フラットケーブル 100mm ボディ : 68(H) x 39(W) x 11(D)mm / Wi-Fi アンテナ 62mm 専用充電電池 : 11(H) x 35(W) x 54(D)mm 重 量 : 72g (付属充電電池含む)
入出力端子	マイクロ USB 端子 x 1 ※5
音声	あり
製品構成	PC-100DY 本体、microSDHC16GB、USB ケーブル、専用充電電池、DC5VUSBAC アダプター

- ※1 : 対応 OS Windows Vista / 7 / 8 / 10
- ※2 : PC-100DY では本体操作による静止画撮影はできませんが、アプリを使って静止画の撮影が出来ます。
- ※3 : 暗所撮影を行った場合、再生画面上にノイズが発生することがありますが、製品の異常ではございません。
- ※4 : 撮影環境及び製品の個体差により多少前後します。
- ※5 : 充電をするためのものです。データの転送にはご利用頂けません。
- ※6 : 再生には一般的な動画プレイヤーをご利用ください。プレイヤーによってはスムーズに動かない場合があります。その場合は、プレイヤーソフトを最新版にしてお試しいただくか、または他のプレイヤーをご利用ください。尚、当社では動画プレイヤーに関するサポートは行っておりません。

製品の仕様及びデザインは改良のため予告なく変更される場合があります。

商品を安全にお使いいただくため、ご使用前に製品添付の「取扱説明書」、「映像機器注意事項」を必ずお読みください。