

Wi-Fi 機能搭載 デジタルビデオレコーダー

# PMC-7 取扱説明書

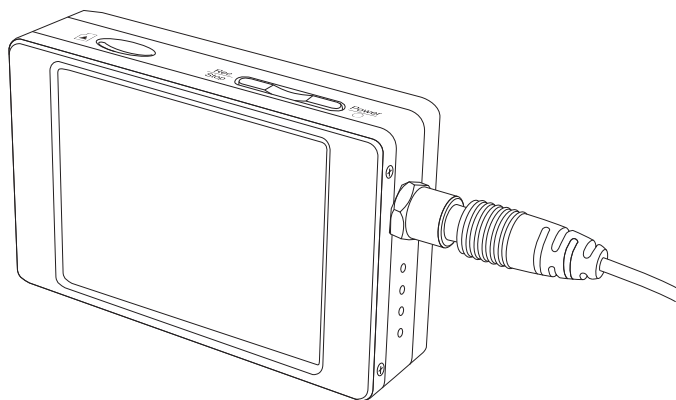

## ■ 目次

各部名称	・ ・ ・ ・ ・	P1
付属品	・ ・ ・ ・ ・	P1
録画モード	・ ・ ・ ・ ・	P2
録画の準備をする	・ ・ ・ ・ ・	P2
録画をする	・ ・ ・ ・ ・	P3
録画及びプレビュー画面	・ ・ ・ ・	P3
録画を停止する	・ ・ ・ ・ ・	P4
再生する	・ ・ ・ ・ ・	P4 ~ P5
再生画面	・ ・ ・ ・ ・	P5

リストからファイルを削除する	・ ・ ・ ・ ・	P6
充電する	・ ・ ・ ・ ・	P6
バッテリーの着脱	・ ・ ・ ・ ・	P7
デジタル有線リモコンを接続する	・ ・ ・	P7
加工用ブラケットを使う	・ ・ ・ ・ ・	P8
各種設定	・ ・ ・ ・ ・	P8 ~ P13
Wi-Fi 機能を使う	・ ・ ・ ・ ・	P14
PMC-7 製品仕様 / 製品保証書	・ ・ ・ ・	P15

PMC-7 は Wi-Fi 機能を搭載したデジタルビデオレコーダーです。専用のデジタル CMOS カメラ「PMC-3」、  
「PMC-3SB」と組み合わせて使用します。専用アプリをインストールしたスマートフォンで、撮影画面の  
確認や記録した動画データのダウンロードが可能です。今回、新たに 3 インチタッチパネルディスプレイ  
を装備しました。現場での録画データの確認を迅速かつスムーズに行えます。

## ■各部名称

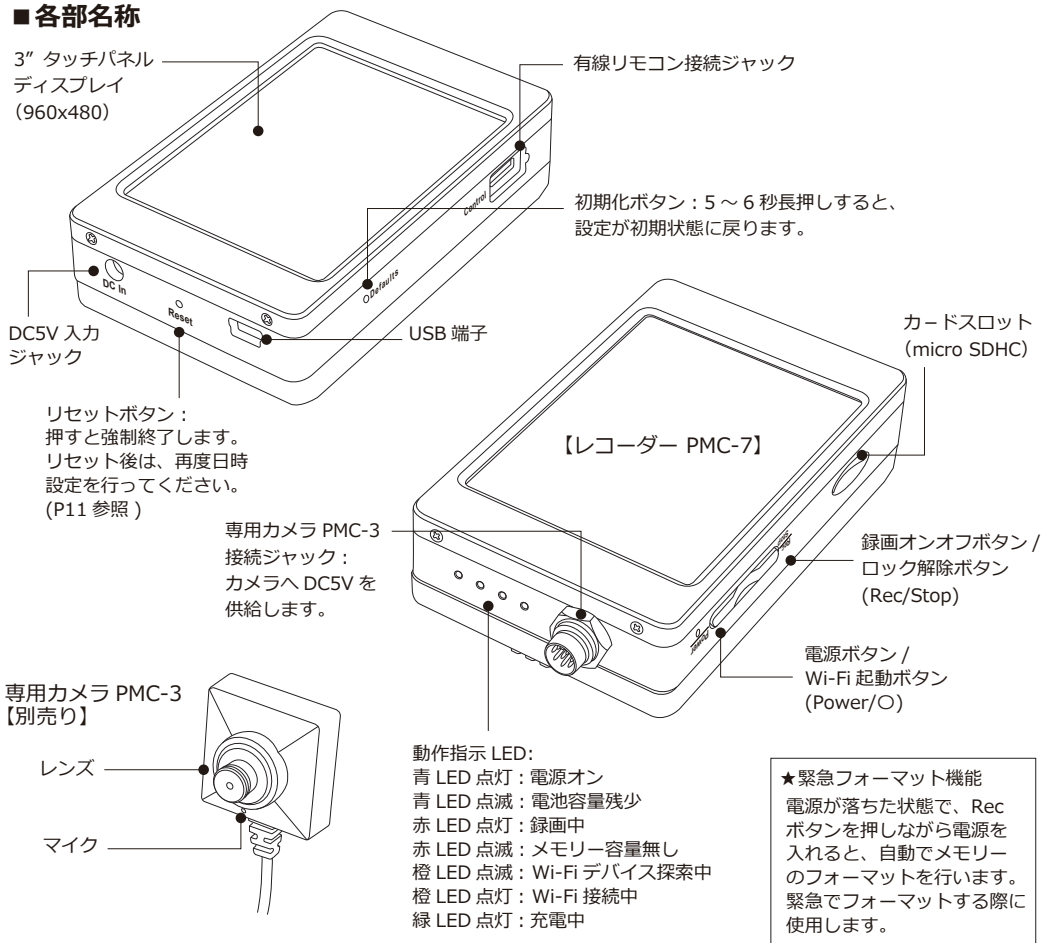

## ■付属品

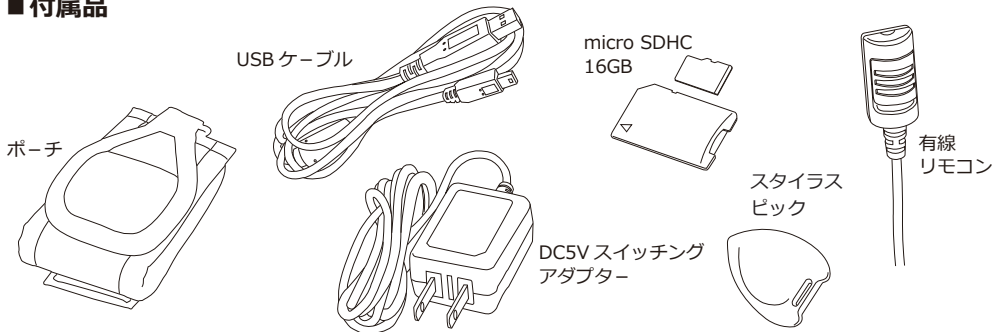

## ■録画モード

PMC-7 では以下 3 つの録画モードを提供します。

通常録画	マニュアルで録画を行うモードです。本体側面の「REC」ボタンを押して録画を開始します。
動体検知録画	撮影範囲内で動きがあった時だけ録画を行います。録画時間は、1分、3分、5分の3つから選択できます。
上書き録画	メモリーカードの容量がいっぱいになると、古いデータから順に上書きして録画を続けます。

## ■録画の準備をする

PMC-7 のカードスロットへ付属の micro SDHC カード (16GB) を挿入します (①)。この段階では、まだ電源は入れないでください。次に、本体の「PMC-3 接続ジャック②」へ専用カメラ「PMC-3」のコネクタ (③) を押し込みます。この際、双方のコネクタにある凹凸部分を合わせる様にして挿し込んで下さい (④)。

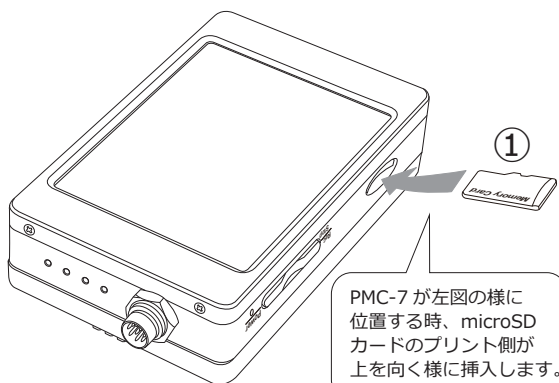

①  
PMC-7 が左図の様に位置する時、microSD カードのプリント側が上を向く様に挿入します。

※カメラは別売です。

※microSD カードが挿入されていない場合電源が入りません。

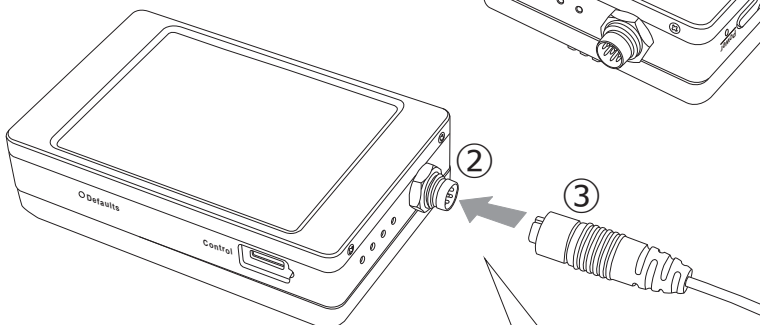

注意

凹凸が合わない状態で無理に押しこむとコネクタが破損します。無理に押しこんだ為に発生した故障は、いかなる場合も有償修理となります。ご注意ください。

④ 必ず各コネクタの凹凸を合わせて押し込みます。

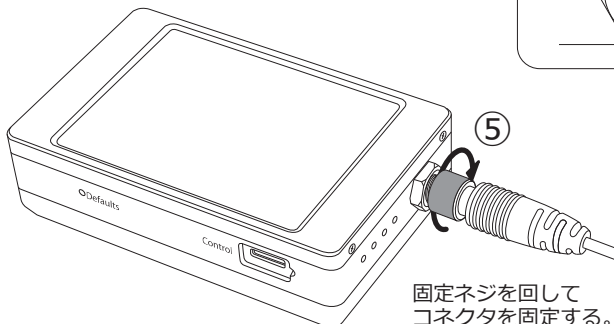
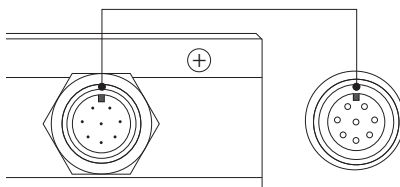

⑤  
コネクタを奥まで押し込んだら、PMC-3 のコネクタ部の固定ネジ (左図グレー部分⑤) を矢印の方向へ回して固定します。これで準備が完了しました。

固定ネジを回してコネクタを固定する。

## ■ 録画をする

それでは、録画をしてみましょう。録画の操作はとても簡単です。

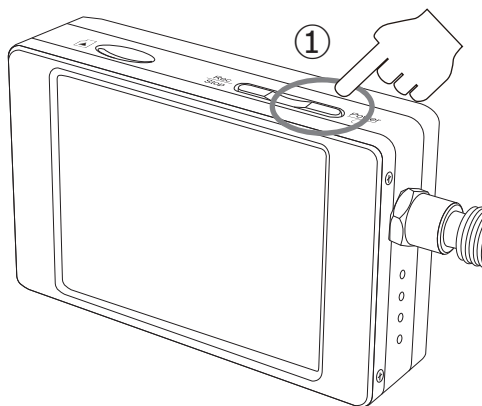

1. 本体上部の電源ボタン (Power/O) を 4～5 秒長押しします (①)。PMC-7 が起動し、自動で録画を開始します (②～③)。
2. PMC-3 (別売専用カメラ) のレンズを撮影対象へ向けて撮影してください (④)。

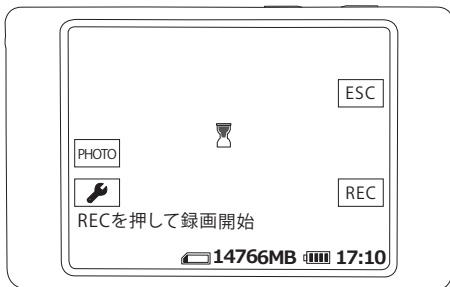

- ② 上記画面が表示された後、録画を開始します。

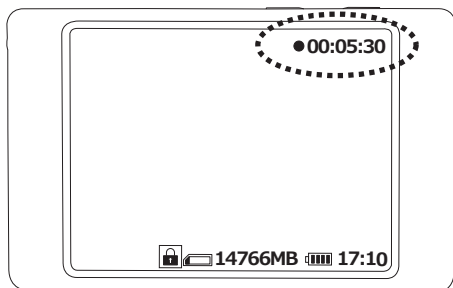

- ③ 録画中は、画面右上に赤丸とカウンターが表示されます。

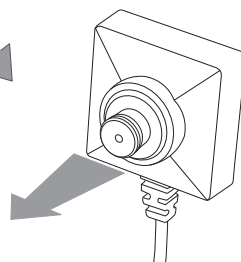

- ④ カメラのレンズを撮影対象へ向ける。

## ■ 録画及びプレビュー画面 - ボタンの動き -

静止画撮影ボタン：  
録画をしていない時に  
タップすると、静止画  
を記録します。

設定ボタン：  
ノーマル録画時は上書  
きの ON/OFF の切替が  
出来ます。動体検知録  
画の場合は、上書きの  
他に、検知感度と録画  
時間の設定が出来ます。

上書きアイコン：  
設定で上書きを選択した  
時に表示されます。

ロックアイコン：  
録画を開始すると自動でロックがかかります。  
本体上部「Rec/Stop」ボタンを長押しして  
ロックを解除します。

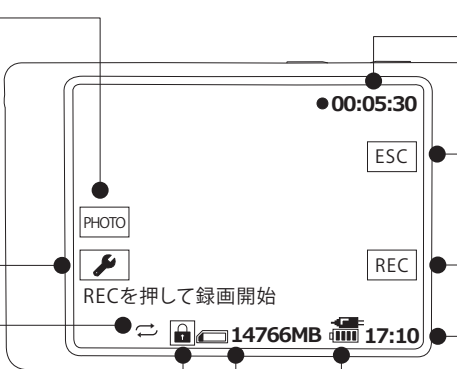

カウンター：  
経過時間をカウント  
します。

エスケープボタン：  
録画停止及びロック  
解除後、メインメニュー  
へ行く際に使用します。

録画ボタン：  
録画停止状態で押し  
ると録画を開始します。

時刻表示：  
現在時刻を表示します。

電源アイコン：  
充電電池使用時は充電電池マ  
ークが、外部電源使用時  
はプラグマークが表示さ  
れます。

容量表示：  
残りの容量を表示します。

## ■録画を停止する

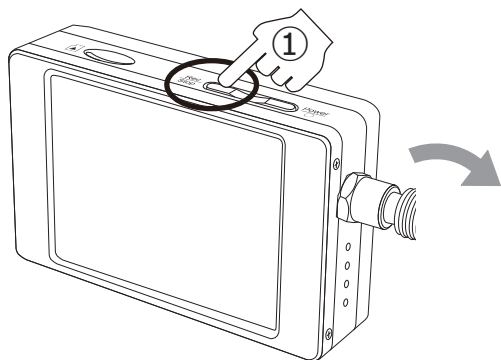

録画を停止する場合は、次の手順で行ってください。

1. 本体上部の「Rec/Stop」ボタンを短押しします (①)。録画が止まり、②の画面 (プレビュー画面) が表示されます。録画を再開する場合は、再度「Rec/Stop」ボタンを短押ししてください。



## ■再生する

PMC-7 では、録画したデータを再生する事が出来ます。次の手順で再生してください。

1. 左図 (①) のプレビュー画面が表示された状態で、本体上部の「Rec/Stop」ボタンを長押ししてロックを解除します (②~③)。
2. 画面にエスケープボタン (ESC④) が表示されますのでタップします。タップすると、メインメニューが表示されます (次ページ⑤)。



先にロックを解除します。

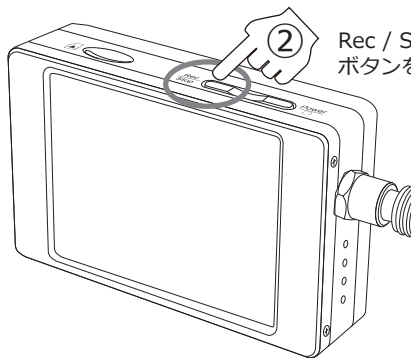

Rec / Stop  
ボタンを長押し。

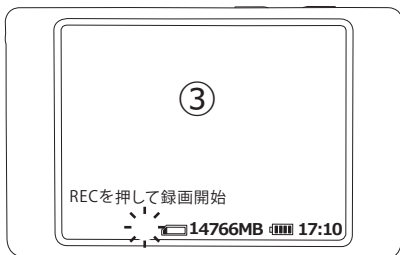

ロックが解除されると、ロックアイコンが消えます。

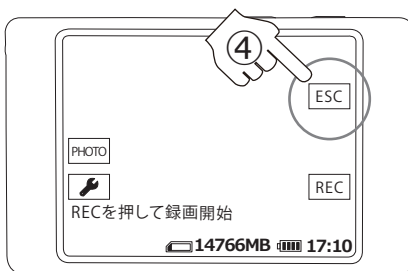

### ご注意

本体上での再生時、音声は出力されません。音声も確認したい場合は、パソコンにて再生していただけますようお願い致します。

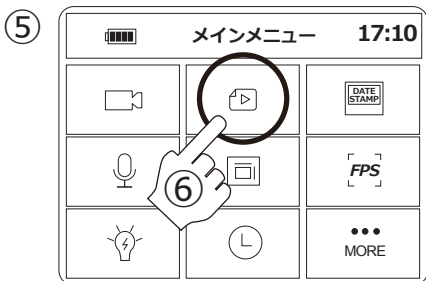

メインメニューが表示されますので、ビデオのアイコンをタップします (⑥)。

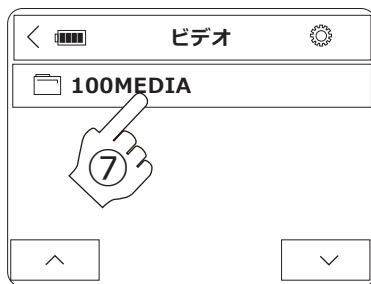

次画面で「100MEDIA」というフォルダが表示されますのでタップして開きます (⑦)。

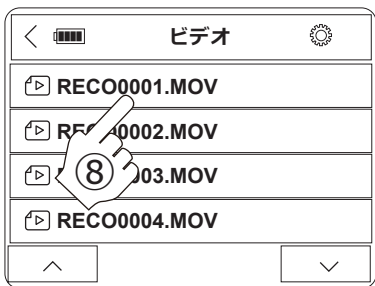

次画面で動画ファイルが表示されます。どれかひとつ選択してタップします (⑧)。

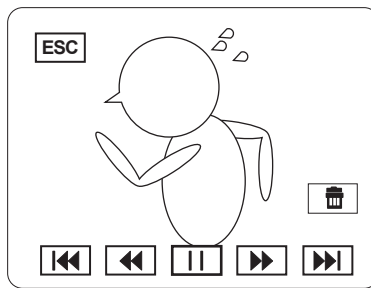

動画が再生されます。

※ 動画の再生はパソコンでも行えます。パソコンで動画を再生する場合は、PMC-7 本体から microSD カードを取り出し、パソコンの SD スロットか外付のカードリーダーに挿し込みます。パソコン側が microSD カードを認識したら、そのディレクトリを開き、動画ファイルをダブルクリックして再生します。パソコンに搭載のプレイヤーソフトが自動で立ち上がり再生が始まります。尚、当社ではプレイヤーソフトに関するサポートは行っておりません。予めご了承頂けますようお願い申し上げます。

## ■再生画面 - ボタンの動き -

エスケープボタン：  
タップすると、前の画面へ戻ります。

ファイル戻りボタン：  
タップすると、前のファイルを再生します。

ファイル早戻しボタン：  
タップすると、早戻しをします。スピードを x2, x4, x8, x20 から選択可。

再生 / 停止ボタン：  
タップして、再生と停止を行います。

削除ボタン：  
再生中に押すと、再生中のファイルを削除できます。

ファイル先送りボタン：  
タップすると、次のファイルを再生します。

ファイル早送りボタン：  
タップすると、早送りをします。スピードを x2, x4, x8, x20 から選択可。

## ■ リストからファイルを削除する

動画リストから不要なファイルを削除することができます。メインメニューから、「ビデオ」→「100MEDIA」と進み動画リスト画面（左図）を開きます。

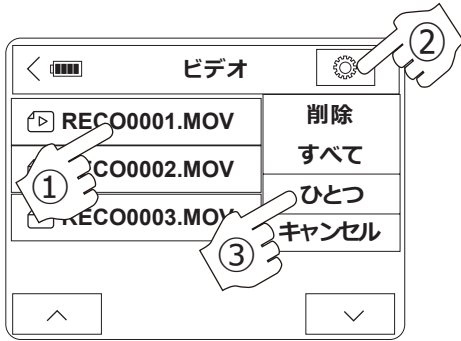

削除するファイルを一回タップして選択します (①)。次に動画リスト画面の右上にある設定ボタンをタップします (②)。タップすると「すべて」、「ひとつ」、「キャンセル」の3つの選択肢が表示されます。「ひとつ」をタップすると、選択したファイルが削除されます (③)。

「すべて」、「ひとつ」、「キャンセル」の選択肢が表示された状態で、「すべて」を選択した場合、保存されている動画ファイルすべてが削除対象となります。「すべて」をタップすると (④)、「OK」と「キャンセル」が表示されます。「OK」を選択すると、全てのファイルが削除されます (⑤)。

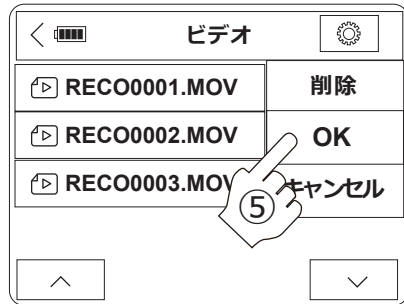
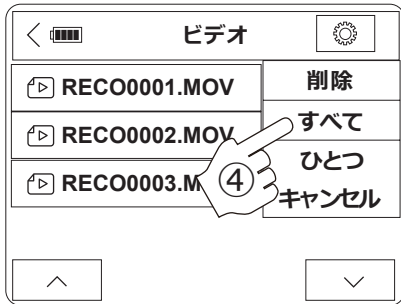

## ■ 充電する

PMC-7 を充電する場合は、同梱の DC5V スイッチングアダプターをご利用下さい。充電中は緑 LED が点灯します。充電が完了すると消灯します。所要時間は 4 時間程度です。

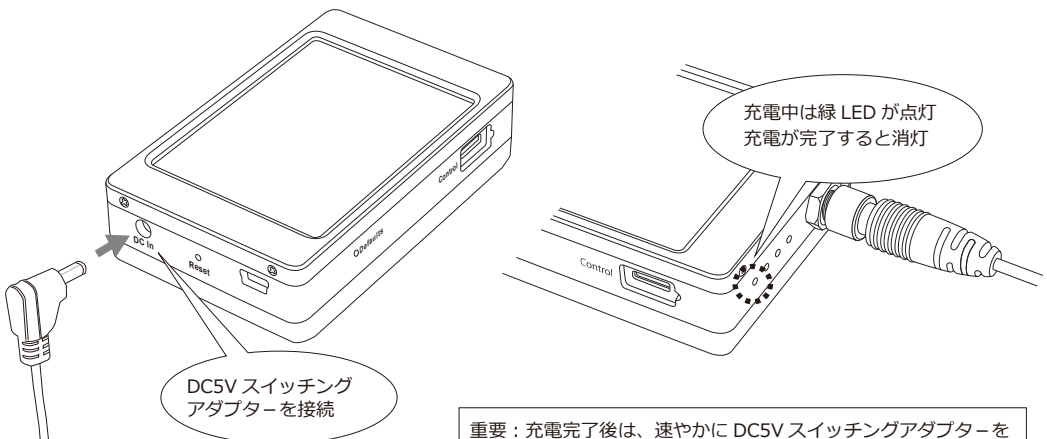

**重要**：充電完了後は、速やかに DC5V スイッチングアダプターを取り外してください。充電したまま放置しないでください。

## ■バッテリーの着脱

以下手順でバッテリーを着脱できます。別売りの大容量バッテリー、「BA-70L」をご利用いただく場合も、着脱手順は同じです。

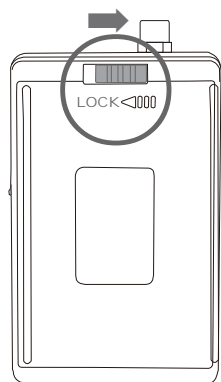

1. 背面の LOCK スイッチを→側へスライドさせます。

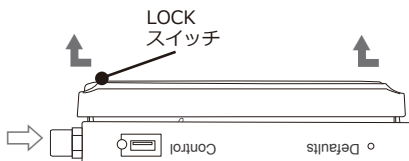

2. バッテリーを LOCK スイッチ側へスライドさせながら持ち上げると外れます。

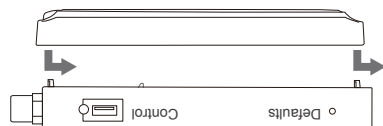

3. 取り付ける場合は、本体のフックにバッテリーを合わせて取り付けます。最後に LOCK スイッチをかけます。

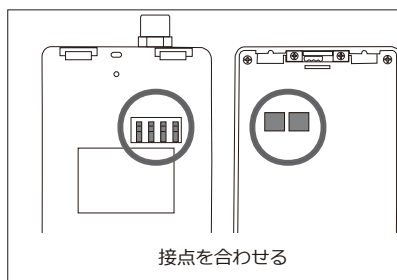

※バッテリーを取り付ける際は、本体とバッテリーの接点が合うように取り付けます。接点を変形させたりしない様注意してください。

## ■デジタル有線リモコンを接続する

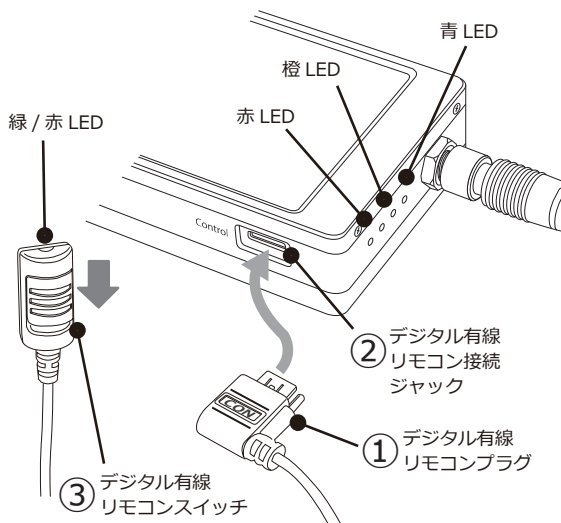

同梱のデジタル有線リモコンを使用し、PMC-7 を遠隔操作する事が出来ます。以下手順で操作してください。

1. 同梱のデジタル有線リモコンのプラグ(①)を、PMC-7 のデジタル有線リモコン接続ジャックに接続します(②)。
2. デジタル有線リモコンのスイッチ(③)を↓方向へスライドさせ4～5秒程度ホールドしてください。リモコンスイッチ上部の緑 LED と、PMC-7 本体の青 LED が点灯したらスイッチを離してください。数秒後、スイッチの赤 LED と、PMC-7 本体の赤 LED が点灯し録画を開始します。再度スライド(1秒程度)すると Wi-Fi 機能が起動し、本体の橙 LED が点灯します。
3. 電源をオフにする場合は、再度デジタル有線リモコンのスイッチを↓方向へスライドさせ3～4秒ホールドします。LED が消灯し動作を停止します。

有線リモコンで出来る操作

1. PMC-7 の電源オンから⇒録画開始
2. PMC-7 の電源オフ
3. Wi-Fi 機能のオンオフ



## ■加工用ブラケットを使う（別売専用カメラ PMC-3）

PMC-3の加工用ブラケットを使用し、PMC-7と共に色々な場所に設置する事が出来ます。下記手順でカメラにブラケットを取り付けてください。装着後、ブラケットにPMC-3同梱の両面テープを貼り、組み込む材料の内側平面に貼り付けてセットします。

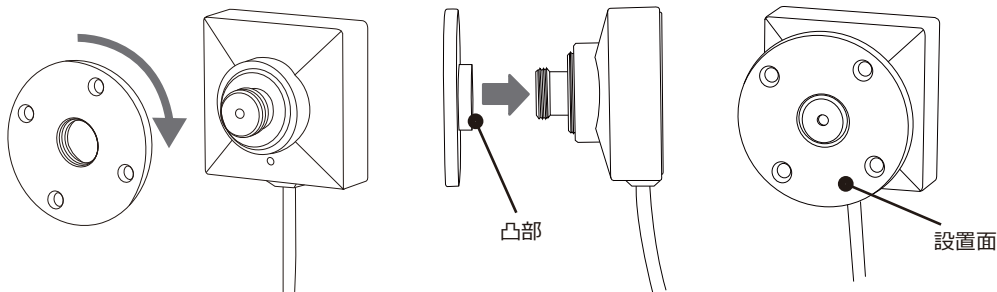

① ブラケットの出っ張りがある方をレンズに向けてねじ込みます。

② 横から見た図です。凸部がレンズ方向を向くよう取り付けます。

③ 装着完了。同梱の両面テープをブラケットの設置面に貼ります。

注意：カメラを何かに組み込む際は、放熱をしっかりと行ってください。放熱が不十分な場合、最悪機器が故障する事があります。また、水分や油などが付着しない様ご注意ください。

⚠ 当社ではカメラの加工は承っておりません。PMC-3同梱のカメラ用ブラケットはDIY用です。加工はお客様のご判断で行って頂けます様お願い申し上げます。また、加工した機材によって発生した事件・事故等に対し当社は一切責任を負いません。予めご了承頂けます様お願い申し上げます。

## ■各種設定

PMC-7のメインメニューで、様々な設定が行えます。メインメニューは2ページで構成されています。それぞれのページに各種設定ボタンが配置されています。必要に応じて設定を行って下さい。ページ2を表示するには、ページ1右下の「MORE」をタップします。

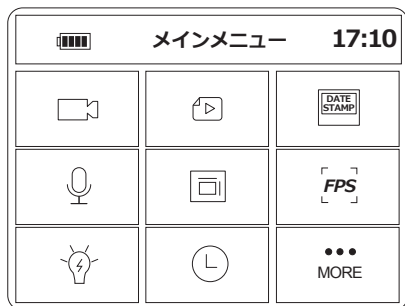

ページ 1

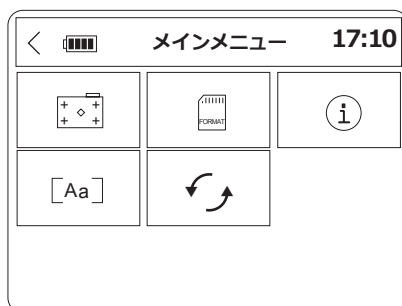

ページ 2

## 1. 各種設定 - 録画モード設定 -

録画モード設定では、連続録画を行う「ノーマルモード」、または撮影範囲内の動きを検知して録画を行う「動体検知モード」の選択を行います。

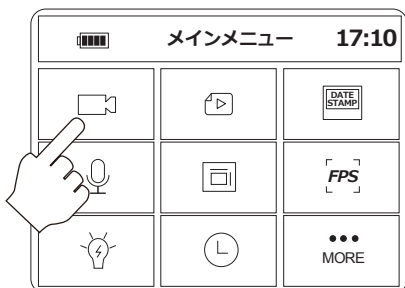

①録画モードの選択を行います。メインメニューでビデオアイコンをタップします。

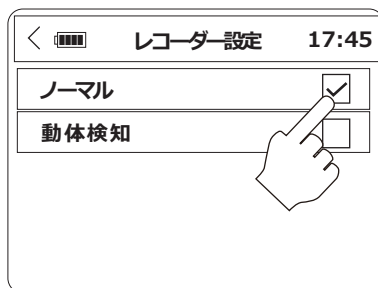

②次画面で「ノーマル」と「動体検知」が表示されるのでどちらかを選択します。選択すると自動でプレビュー画面へ移動し録画を開始します。

## 2. 各種設定 - 動画再生 -

PMC-7 で記録した動画データを再生します（もしくは静止画表示）。次の手順で再生してください。

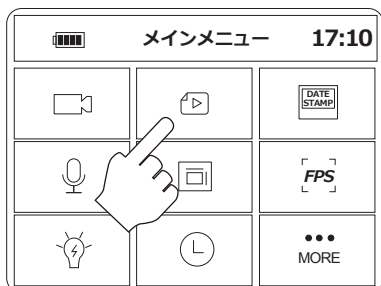

①メインメニューで動画再生アイコンをタップします。

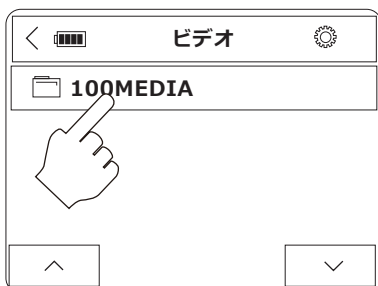

②次画面で「100MEDIA」というフォルダが表示されますのでタップして開きます。

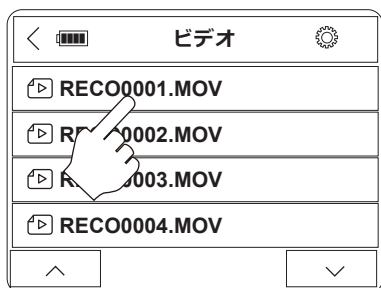

③次画面で動画ファイルが表示されます。どれかひとつを選択してタップします。

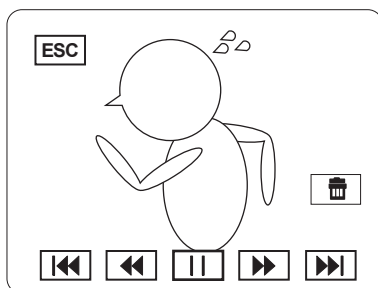

④動画が再生されます。

### 3. 各種設定 - 日時表示設定 -

記録する動画、または静止画に日時情報を挿入するか否かを選択します。

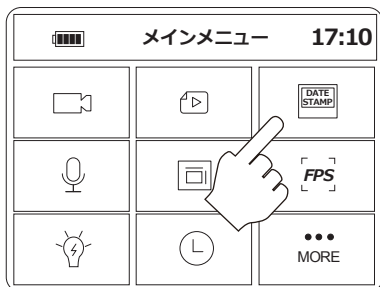

①メインメニューで日付表示設定アイコンをタップします。

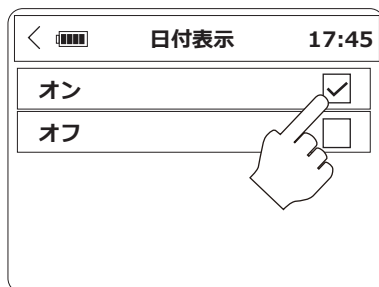

②次画面で「オン」、または「オフ」をタップします。「オン」を選択すると記録する動画（または静止画）に日時情報が入ります。

### 4. 各種設定 - マイク設定 -

マイクをオンにするか否かを選択します。

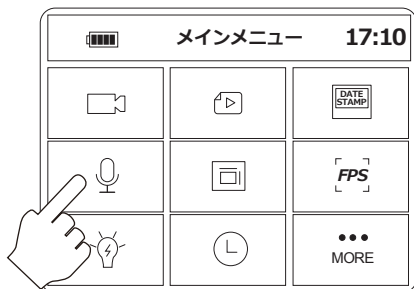

①メインメニューでマイクオンオフ設定アイコンをタップします。

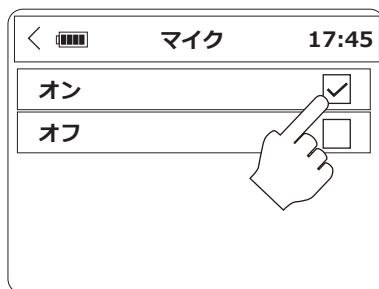

②次画面で「オン」、または「オフ」をタップします。「オン」を選択すると映像と共に音声も記録されます。

### 5. 各種設定 - 動画サイズ設定 -

記録する動画サイズを選択します。1080p(1920x1080)、720p(1280x720)、WVGA(800x480) から選択が可能です。

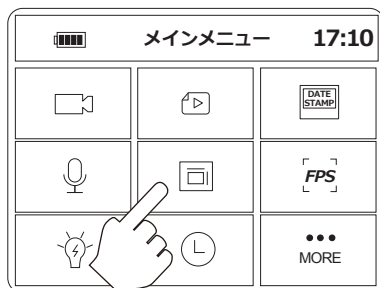

①メインメニューで解像度設定アイコンをタップします。

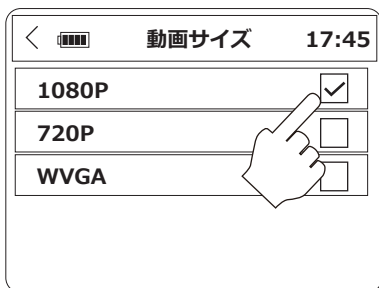

②次画面で解像度を選択しタップします。選択した解像度で動画が記録されます。

## 6. 各種設定 - フレームレート設定 -

動画を記録する際のフレームレートを選択します。解像度 1080p を選択した際は、「30FPS」のみ選択可能です。720p、WVGA を選択した際は、「60FPS」と「30FPS」のどちらかを選択できます。

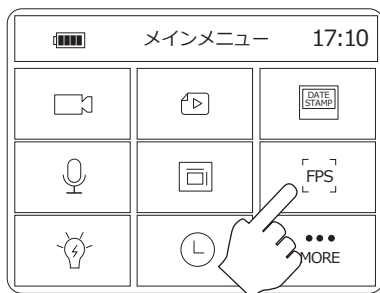

①メインメニューで日付表示設定アイコンをタップします。

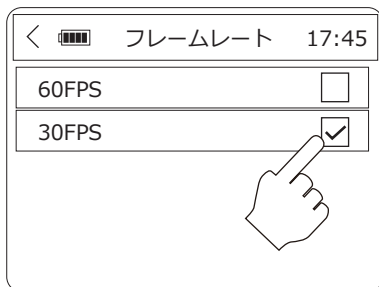

②次画面で「60FPS」、または「30FPS」をタップします。

## 7. 各種設定 - バックライト設定 -

操作しない状態で時間が経過するとモニターのバックライトを自動的にオフにします。例えば、1分を選択した場合、操作しない状態で1分経過すると自動でバックライトがオフになり、画面が真っ暗になります。画面をタップするとバックライトが点灯します。

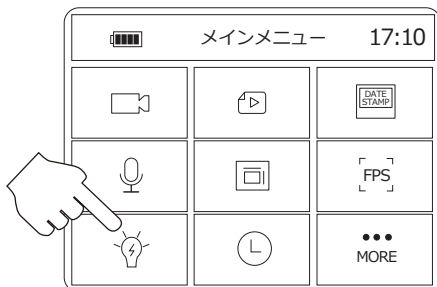

①メインメニューでバックライト設定アイコンをタップします。

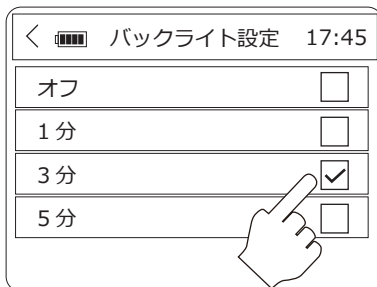

②「1分」、「3分」、「5分」から選択します。「オフ」を選択するとバックライトオフ機能は働きません。

## 8. 各種設定 - 日付設定 -

PMC-7 の日付設定を行う事が出来ます。以下手順で日付と時間の設定を行って下さい。

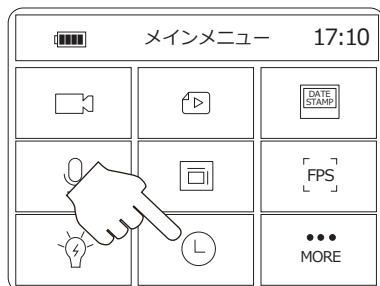

①メインメニューで日付設定アイコンをタップします。



②次画面で、年、月、日、時、分それぞれの左右にある「<」「>」をタップして年月日時を設定します。

## 9. 各種設定 - タッチパネルキャリブレーション設定 -

タッチパネルキャリブレーション設定は、タッチパネルの正確性を調整する為に行います。長期間使用していると、タッチパネルの反応が悪くなる場合があります。そのような時にタッチパネルキャリブレーションを行う事で、タッチパネルのレスポンスを改善する事が出来ます。

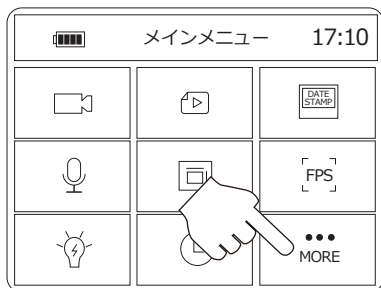

①メインメニューで「MORE」をタップします。

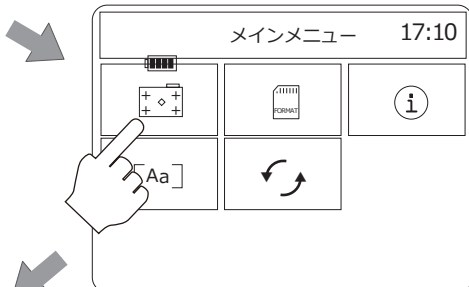

②タップすると「ページ 2」が開きますので、タッチパネルキャリブレーション設定アイコンをタップします。

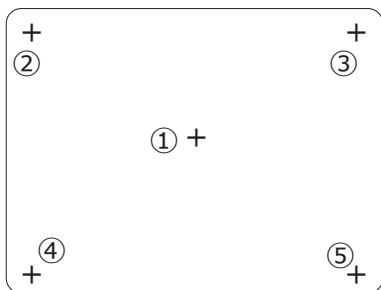

③次画面で「+」マークが①から順番に5つ表示されます。先の細い物で、①から順番にタップしてください。完了すると「Success」と表示されますので、モニターのどこかをタップしてページ2へ戻ります。

## 10. 各種設定 - メモリー初期化 -

メインメニューで「メモリー初期化アイコン」をタップします。メモリー初期化実行の確認画面が出ますので「OK」をタップします。

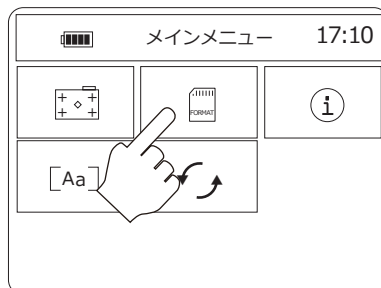

①メインメニューでメモリー初期化アイコンをタップします。

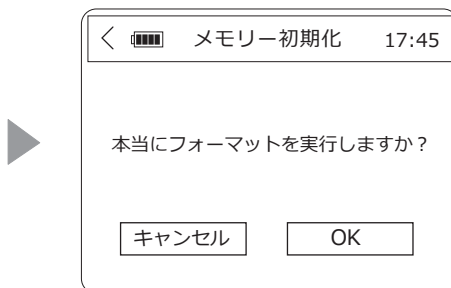

②確認画面がでますので、「OK」をタップして実行します。

## 11. 各種設定 - バージョン -

PMC-7 に挿入されたメモリー残容量と、システムの情報（ファームウェア Ver.）が確認できます。

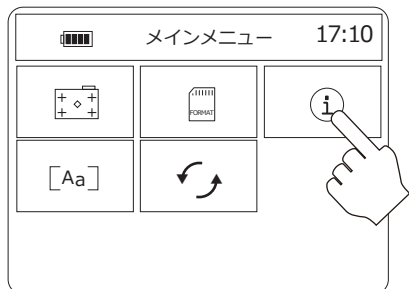

①メインメニューでバージョン情報アイコンをタップします。

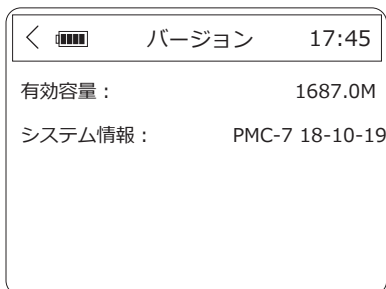

②次画面でメモリー残容量とシステム情報を確認できます。

## 12. 各種設定 - 言語 -

PMC-7 で使用する言語を選択します。英語と日本語から選択可能です。

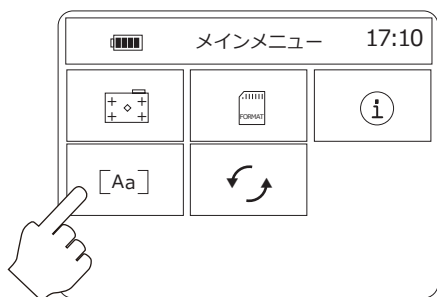

①メインメニューで言語選択アイコンをタップします。

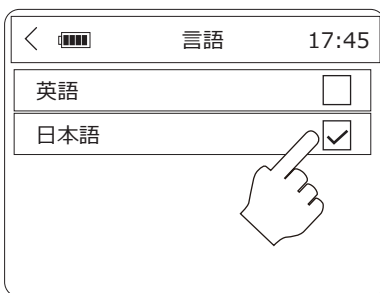

②次画面で日本語が英語を選択します。

## 13. 各種設定 - システム初期化 -

システム初期化では、PMC-7 を出荷時の状態に戻します。

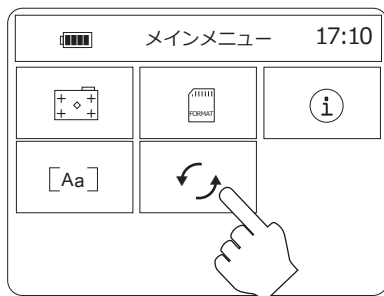

①メインメニューでシステム初期化アイコンをタップします。

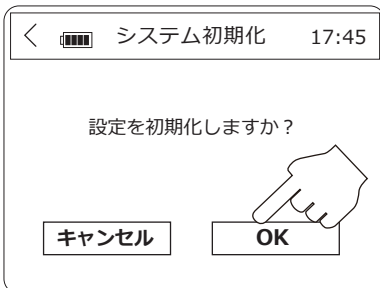

②次画面で、初期化実行の確認ができますので「OK」をタップして決定します。

## ■ Wi-Fi 機能を使う

PMC-7 の Wi-Fi 機能を使い、スマホやタブレットで映像アングルを確認することが出来ます。

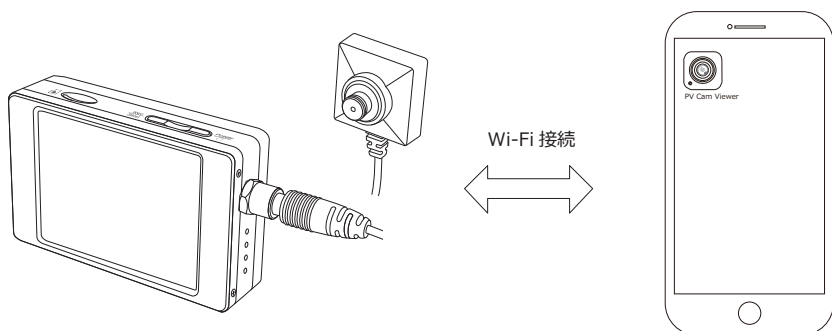

下記手順で、Wi-Fi 接続の準備を行います。更に詳しい操作方法については別紙「PMC-7S 対応アプリ操作説明書」をご覧ください。

- ① PMC-7 (カメラを接続し、メモリーカードを挿入した物) を用意してください。

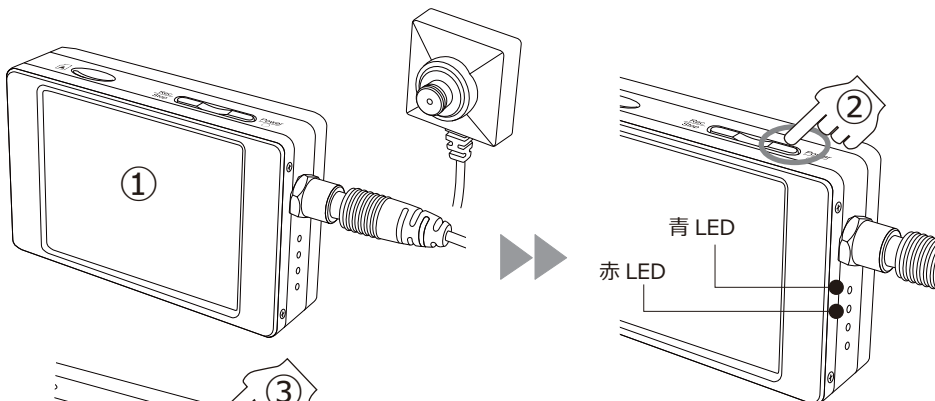

- ② PMC-7 の電源ボタンを長押しして電源を入れます。電源が入ると自動で録画を開始します。この時、青 LED と赤 LED が点灯します。

- ③ PMC-7 の電源ボタンを短押しします。橙 LED が点滅を開始し、Wi-Fi 接続の準備が完了です (④)。

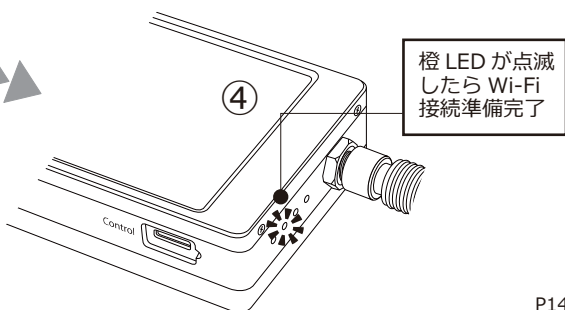

PMC-7 製品仕様	
ビデオコーデック/コンテナ	H.264 / MOV ※1
動画記録解像度	1080p (30fps/25fps) , 720p (60fps/30fps/25fps), WVGA (60fps/30fps/25fps)
静止画解像度	2592 x 1944 ピクセル
通信機能	内蔵 Wi-Fi モジュール (IEEE802.11b/g/n)
記録媒体	microSDHC カード (最大 32GB)
ファイルサイズ	1 ファイル 10 分 / 935MB (1080P/30fps)
電源・充電時間	3.7V 2200mAh リチウムイオン充電電池 / 充電時間 4 時間
電池寿命	4 時間強 (1080p/Wi-Fi オン時) ※2 別売オプション「BA-70L」使用時 9 時間弱
寸法・重量	PMC-7 本体 : 24(H) x 53(D) x 92(W)mm / 126g
入出力端子	デジタルカメラ入力 (専用端子) x 1、有線リモコン入力 x 1、USB 端子 x 1(※3)、DC5V 電源入力端子 x 1
製品構成	PMC-7 本体、有線リモコン、DC5V スwitchングアダプター、micro SDHC16GB USB ケーブル、ポーチ、スタイラスピック

※1： 対応 OS Windows Vista / 7 / 8 / 10

※2： 撮影環境により多少前後します。

※3： 充電及び録画したデータを PC に移動するためのものです。リムーバブルディスクの様なご利用はお止め下さい。

※4： 再生には一般的な動画プレイヤーをご利用ください。プレイヤーによってはスムーズに動かない場合があります。

その場合は、プレイヤーソフトを最新版にしてお試しいただくか、または他のプレイヤーをご利用ください。

尚、当社では動画プレイヤーに関するサポートは行っておりません。

ご注意！

- ・映像機器は駆動中に熱を発生します。電源を入れたまま長時間体に密着する様な使用はお止め下さい。
- ・本製品を何かで包んだり密封した状態での使用はお止めください。何かに装着して使用する場合は放熱を十分に行って下さい。

製品の仕様及びデザインは改良のため予告なく変更される場合があります。

商品を安全にお使いいただくため、ご使用前に製品添付の「取扱説明書」、「映像機器注意事項書」を必ずお読みください。