

ノイズ・振動発生型盗聴妨害機

TBX-1000S

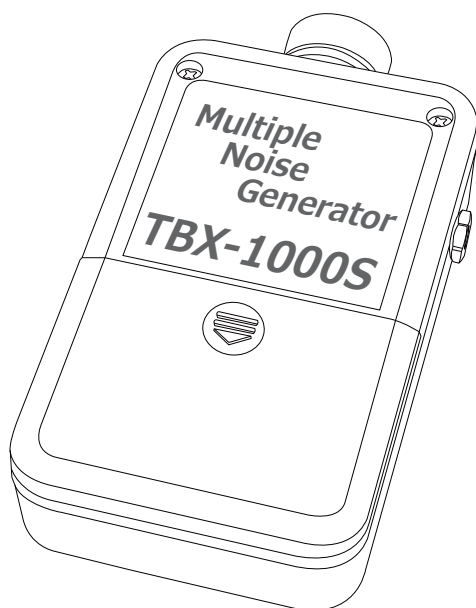

■目次

各部名称	・	・	・	・	・	P1	両面テープを使う	・	・	・	・	・	・	P2
製品構成	・	・	・	・	・	P1	ACアダプターを使う	・	・	・	・	・	・	P3
主な操作系統	・	・	・	・	・	P1	バッテリー交換	・	・	・	・	・	・	P3
ノイズジェネレーターを使う	・	・	・	・	・	P2	製品仕様	・	・	・	・	・	・	P3
バイブレーションを使う	・	・	・	・	・	P2	製品保証	・	・	・	・	・	・	P3
壁面設置イメージ	・	・	・	・	・	P2								

TBX-1000Sはノイズとバイブレーション（振動）を利用した盗聴妨害機です。ノイズジェネレーターは、本体スピーカーから発するノイズによって会話をマスキングし聴きづらくします。また、バイブレーションは、隣室に設置されたコンクリートマイク（壁マイク）に振動を響かせ聴きづらくする効果があります。操作は至ってシンプルですが、盗聴防止には大変効果的な一台です。

■各部名称

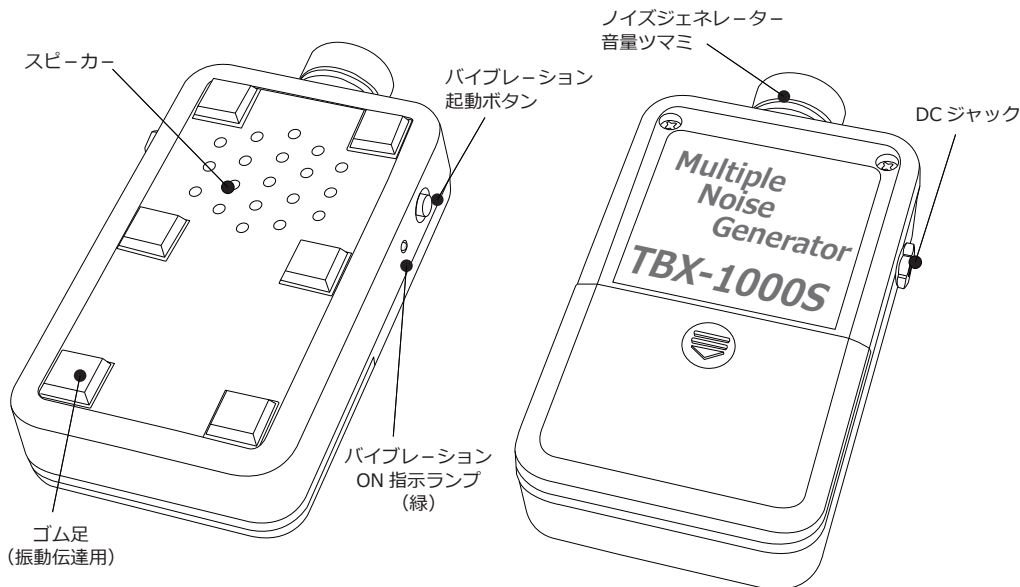

■製品構成

- ①両面テープ
(TBX-1000Sを壁面へ
設置する際に使用)

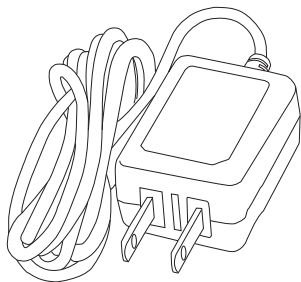
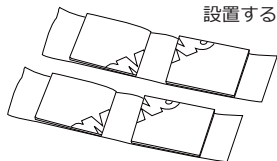

②DC9V ACアダプター

■主な操作系統

操作系統はわずか2つのみで、とても簡単に取り扱う事ができます。

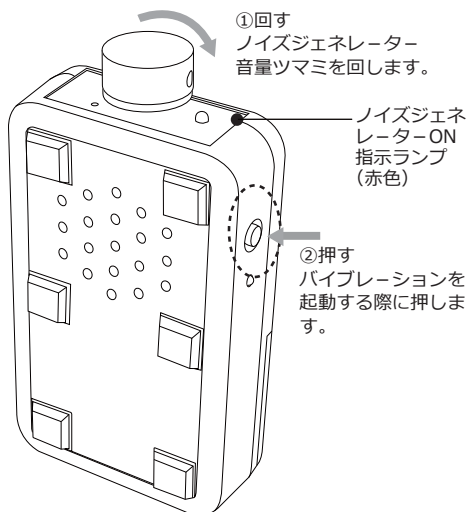

※ノイズジェネレーター及びバイブレーションの電源ボタン（またはスイッチ）はそれぞれ独立しています。

■ ノイズジェネレーターを使う

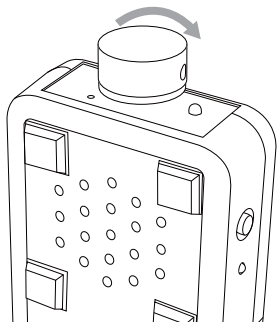

ノイズジェネレーター音量つまみを回します。
右へ回すほど音（ノイズ）が大きくなります。

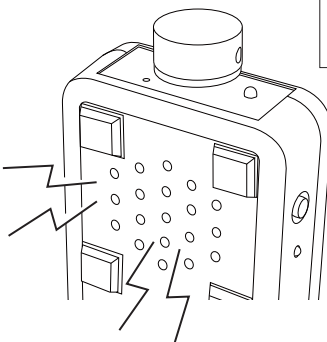

本体のスピーカーからノイズが発せられます。
ご利用になる際は、会話ができる範囲で可能な
限り音を大きくしてご利用ください。

継続的なノイズが「ザツ、
ザツ、ザツ、」と途切れる
ようになったら電池の交換
時です。

■ バイブレーションを使う

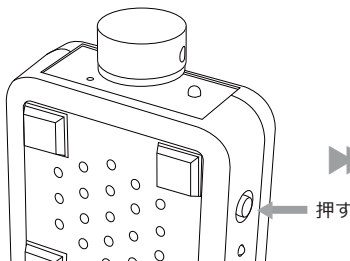

本体側面のバイブレーション起動ボタンを
押します。

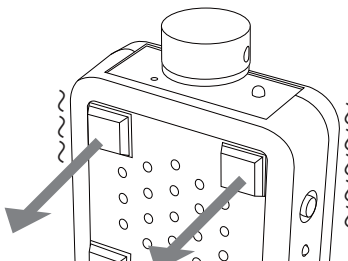

壁面に設置する事により、→の方向へ振動を
伝えます。コンタクトマイクがその振動を
拾いますので、聴取を困難にします。

ノイズジェネレーター、
バイブレーション共に
効力が切れた後も LED
は継続して点灯しますが、
製品の異常ではありません。

⚠ ノイズジェネレーターモードとバイブレーションモードの同時使用は出来ません。

■ 壁面設置イメージ

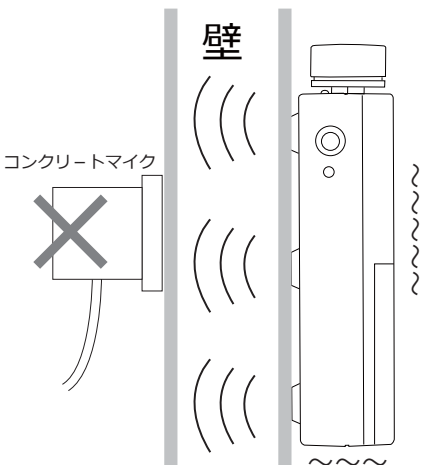

■ 両面テープを使う

TBX-1000S を壁面設置する際、付属の両面テープを
ご利用下さい。6箇所所のゴム足に両面テープを貼って
ください。

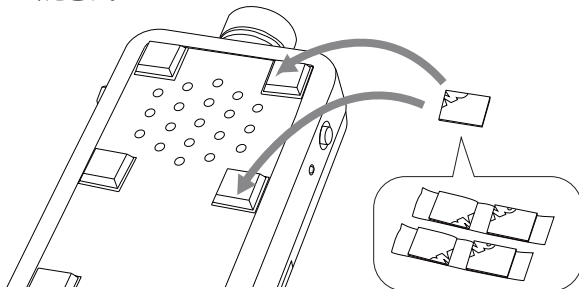

⚠ 壁面への設置はおお客様のご判断で行ってください。
取付及び取外しの際に発生した構造物等への物的損傷
などについては、当社では一切責任を負いません。

■ AC アダプターを使う

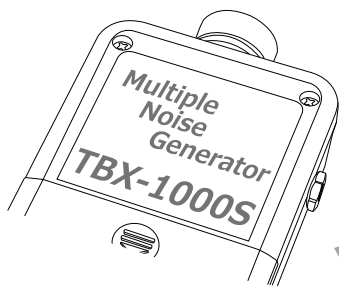

TBX-1000S 本体側面にある、DC ジャックへ付属の DC9V AC アダプターのプラグを差し込みます。ノイズジェネレーター-音量ツマミを回し電源を入れます。AC アダプターを接続する事により、電池からの電源供給は切断されます。



AC アダプターは必ず付属の DC9V をご利用ください。

■ バッテリー交換

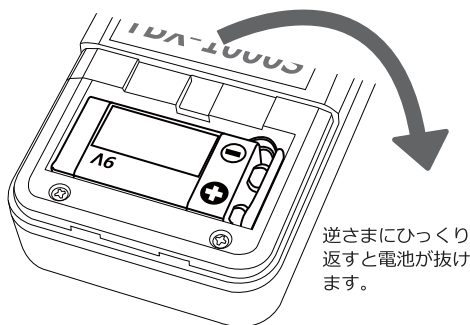

以下手順でバッテリーを交換します。

1. バッテリーボックスのフタを外します。
2. そのまま、本体を逆さまにすると電池が簡単に抜けます。
3. 使用済みの電池を電池スナップから外し、新しい電池を電池スナップへ取り付けます。

注：電池を取り外す際、電池スナップを引っ張らない様ご注意ください。引っ張ると、断線の原因となります。

TBX-1000S 製品仕様

TBX-1000S 製品仕様	
製品詳細	ノイズ・振動発生型盗聴妨害機
モード	ノイズジェネレーターモード / バイブレーションモード
外寸 / 重量	128mm x 72mm x 31mm (ツマミ含む) / 222g
電池寿命	① ノイズジェネレーターモード使用時：約 7 時間 (消費電流：70mA) ② バイブレーションモード使用時：1.5 時間 (消費電流：90mA)
製品構成	TBX-1000S 本体、 DC9V スイッチングアダプター、両面テープ (12 枚)